

SPECIAL 2023 WORLDWIDE



Das Werkzeug



SWW23/DE/EUR

Unverbindlich empfohlene Aktionspreise zzgl. MwSt. Preisgültigkeit ab 01.03.2023 bis spätestens 29.02.2024. Preisänderungen vor 29.02.2024 vorbehalten. Irrtümer vorbehalten.

179NXXL-8/378 mit 378 Profi-Werkzeugen

5/3+

Inklusive
HiPer
6.3 1/4 10 3/8 12⁵ 1/2



163-481/194



163-172x50

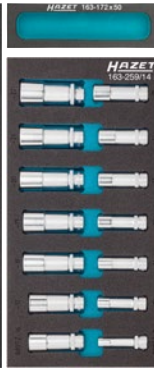

163-478/40

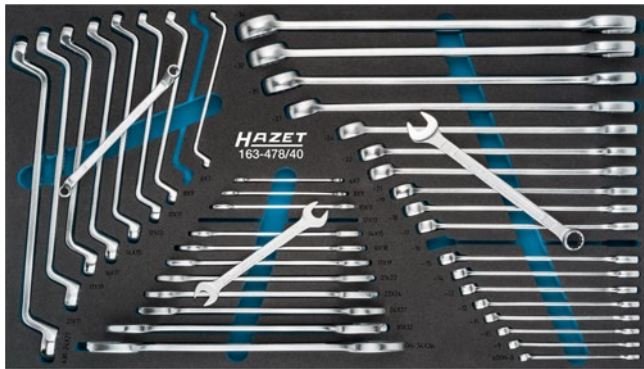

163-515/16

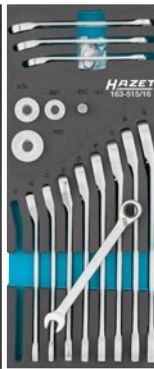

163-527/56



163-380/4

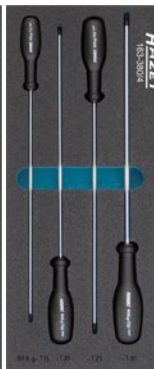

163-479/26



163-382/3

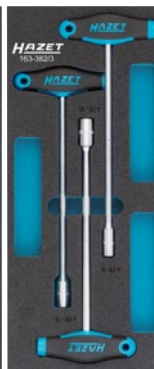

179NXXL-8/378
EAN-No. 4000896232390

4.970,-€
netto

WERKSTATTWAGEN UND WERKBÄNKE
Assistent® Made in Germany

- ▶ Serie 179N – Passend für jede Anwendung: mit schmaler Breite von 518 mm bis zum XXL-Format mit einer Breite von 1.133 mm und einer Tiefe von 642 mm
- ▶ Extrem robuste Ausführung durch doppelwandige Konstruktion
- ▶ Sicheres Verriegelungs- und hochbelastbares Schubladenkonzep
- ▶ Abgedichtete Arbeitsflächen schützen Wageninneres
- ▶ Entwickelt und produziert von HAZET „Made in Germany“



179NXXL-7/340 mit 340 Profi-Werkzeugen



340

5/3+

Inklusive
HiPer
6.3 1/4 10 3/8 12 1/2



Inklusive
2128N-1



179NXXL-7/340
EAN-No. 4000896215072

3.765,-€*
netto



163-481/194



163-511/4



163-480/57



163-510/8



163-478/40

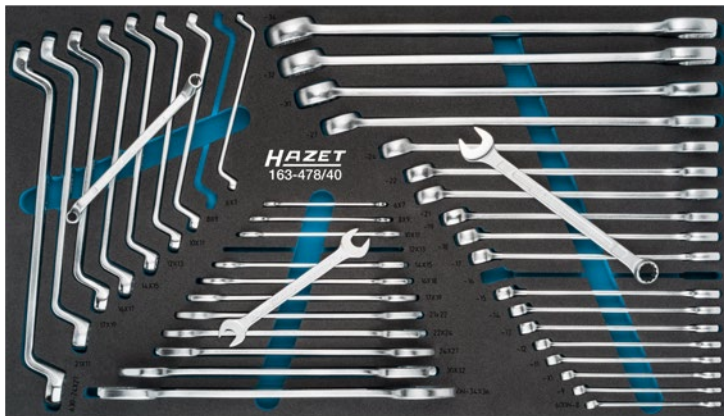

163-509/12



179NXL-8/321 mit 321 Profi-Werkzeugen

Edelstahl-
Arbeitsfläche
EDELSTAHL
Rost frei

321

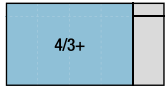

Inklusive
HiPer
6.3 1/4 10 3/8 12⁹ 1/2



Inklusive
2128N-1



179NXL-8
Made in Germany
Breite Ausführung: 959 mm

518 mm

179NXL-8/321

EAN-No. 4000896224395

4.180,-€*
netto

163-549/160

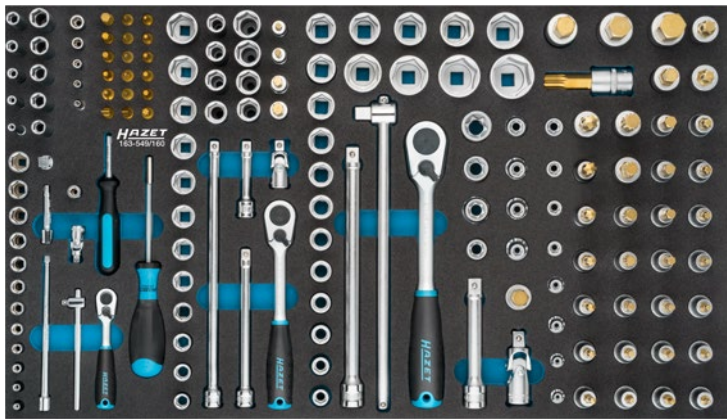

163-478/40

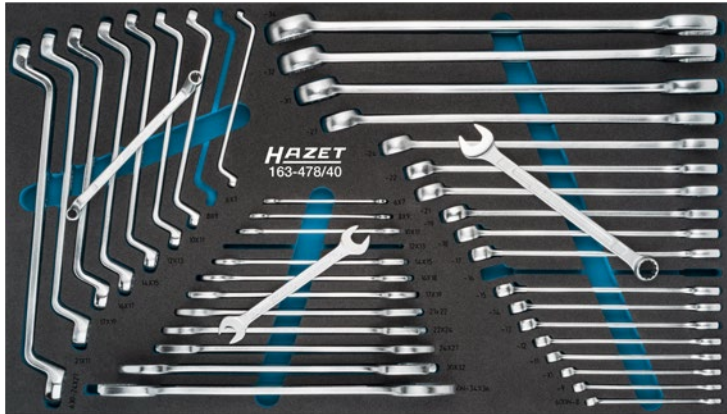

163-480/57



163-479/26



163-522x50

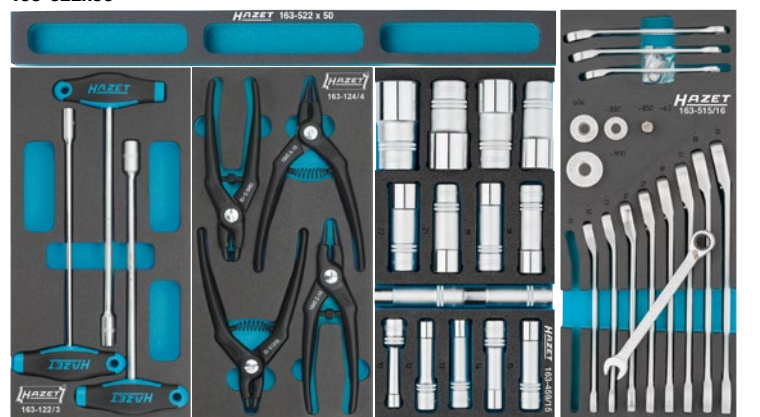

163-122/3

163-124/4

163-459/15

163-515/16

MIX AND MATCH!

Sie haben die Wahl zwischen unserem Werkstattwagen mit Edelstahl-/ Kunststoff Arbeitsfläche oder der stabilen Werkbank: Wählen Sie dazu unser Sortiment: HAZET Basis- oder Komfort!

Kunststoff-
Arbeitsfläche



179N-8 inkl.
Basis Sortiment

179N-8/228
EAN-No. 4000896250394

2.590,-€*
netto

179N-8 inkl.
Komfort Sortiment

179N-8/314
EAN-No. 4000896250417

3.490,-€*
netto

NEU!

179N-8
Made in Germany

Edelstahl-
Arbeitsfläche
EDELSTAHL®
Rostfrei



179NX-8 inkl.
Basis Sortiment

179NX-8/228
EAN-No. 4000896250431

2.650,-€*
netto

179NX-8 inkl.
Komfort Sortiment

179NX-8/314
EAN-No. 4000896250455

3.550,-€*
netto

NEU!

179NX-8
Made in Germany

Holz Multiplex-Birke
Arbeitsfläche



179NW-7 inkl.
Basis Sortiment

179NW-7/228
EAN-No. 4000896250479

3.090,-€*
netto

179NW-7 inkl.
Komfort Sortiment

179NW-7/314
EAN-No. 4000896250493

3.950,-€*
netto

NEU!

179NW-7
Made in Germany

Basis Sortiment

228

Inkl. Spiralbohrer-Kassette 2128N-1, 25-teilig



163-513/122

Sortiment



163-526/41

Sortiment

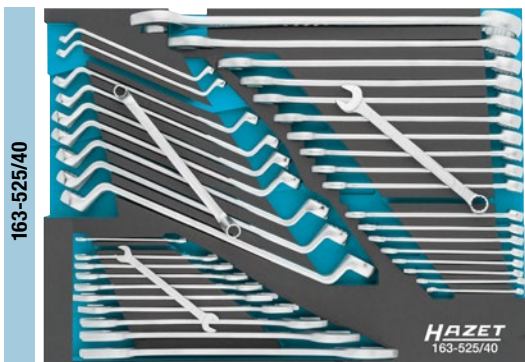

163-525/40

Sortiment



Komfort Sortiment

314

Inkl. Spiralbohrer-Kassette 2128N-1, 25-teilig



163-513/122

Sortiment



163-526/41

Sortiment

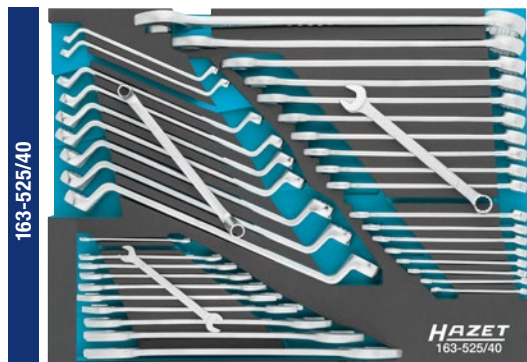

163-525/40

Sortiment

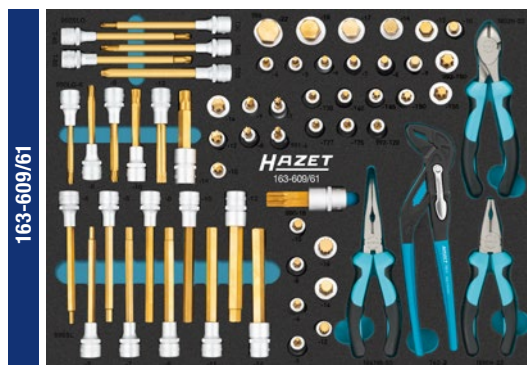

163-609/61

Sortiment



163-372/25

Sortiment



178N-7/147 mit 147 Profi-Werkzeugen

147

Kunststoff-Arbeitsfläche

3/3		
-----	--	--

Inklusive
HIPer
6.3 1/4 12.5 1/2



163-466/106 6.3 1/4 12.5 1/2 6.3 1/4

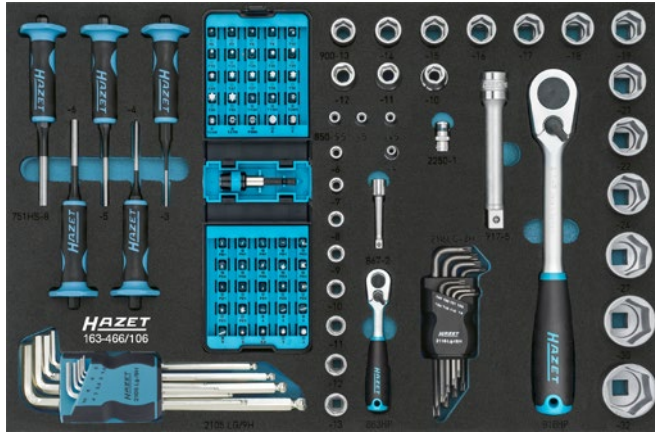

178N-7/147
EAN-No. 4000896205080

1.399,-€*
netto



163-98/17 s 6 - 24 mm



163-95/8 s 6 x 7 - 21 x 22 mm

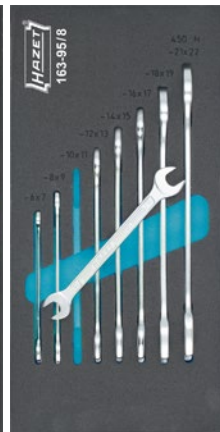

163-330/16



Werkstattwagen-/Werkbank Zubehör



HAZET No.	Bezeichnung
179N-33	Papierkorb inkl. Halter
161N-3D/2	Kabeltrommel inkl. Halter
161N-3D	Kabeltrommel (ohne Halter)
179N-45	Tablethalter
179N-35	Dosenhalter
179N-46	Schlagschrauberhalter
179NW-11	Schraubstock Befestigungs-Satz
179N-42	Laptop-Halter für 179N · 179NX · 179NXL · 179NXXL
179-35	Dosenhalter
180-24	Dokumentenhalter
179N-21	Seitliche Tür für 179N · 179NX · 179NXL · 179NXXL

Weitere Infos unter:
www.hazet.de



HAZET No.	Bezeichnung
180-34	Papierrollenhalter
179N-19	Kleinteilesammler
179N-26	Werkzeug-Lochwand für 179N · 179NX
179N-75	Schraubstockbefestigung für 179N · 179NX · 179NXL · 179NXXL
179NXL-26	Werkzeug-Lochwand für 179NXL
179NXXL-26	Werkzeug-Lochwand für 179NXXL
179N-21D	Seitliche Tür für 179NXXL-8D
161N-5D	Steckdosenleiste für 179NXXL-8D
179N-50	Halterung für eine L-Boxx
179N-51	Halterungs Satz für zwei L-Boxxen
179N-510	Halteboden für L-Boxx-Halter 179N-51

Weitere Infos unter:
www.hazet.de



HiPer

HIGH PERFORMANCE
DAS ORIGINAL
 MADE IN GERMANY

STATISCH UND DYNAMISCH – DOPPELTE PRÄZISION IN PERFEKTION!



- ① Sperrstück
- ② Knarr-Rad
- ③ Umschalthebel
- ④ Gehäuse
- ⑤ 2-Komponenten-Griff

HIPER FEINZAHN-UMSCHALTKNARREN

- ▶ Komplettes Programm: 1/4" · 3/8" · 1/2"
- ▶ 10 Versionen, u.a. ausziehbar oder mit Sicherheitsverriegelung
- ▶ Maximale Power: fast doppelte DIN! (916HP: 1.000 Nm, DIN 512 Nm)
- ▶ Hochpräzise: 90 Zähne
- ▶ 4° Betätigungswinkel für enge Bauräume
- ▶ Entwickelt und produziert von HAZET „Made in Germany“

Unsere Klassiker!

1/4" · 3/8" · 1/2"



Made in Germany

	HAZET No.	■	Nm	l mm	EAN-No. 4000896 +	€* netto
①	863HPB	6.3 1/4"	120	116	235346	47,20
②	863HP	6.3 1/4"	120	116	226917	47,20
③	8816HP	10 3/8"	400	200	235063	55,40
④	916HP	12.5 1/2"	1.000	275	213894	59,40
⑤	916HPL	12.5 1/2"	1.000	415	219209	94,50
⑥	916HPLG	12.5 1/2"	1.000	414 – 614	233076	124,-



Kurze Ausführung!

1/2"



916HPK Länge: 200 mm

916HP Länge: 275 mm

- Kurze 1/2" Ausführung nur 200 mm in kompakter Bauformgröße einer 3/8" Klarre

Made in Germany

HAZET No.	■	Nm	l mm	EAN-No. 4000896 +	€* netto
916HPK	12.5 1/2"	400	200	244379	61,70

Mit Sicherheitsverriegelung!

1/4" · 3/8" · 1/2"



- ① Sperrstück
- ② Knarr-Rad mit Löseknopf
- ③ Umschalthebel
- ④ Gehäuse
- ⑤ 2-Komponenten-Griff



- Lösungssichere Arretierung durch Druckknopfbetätigung
- Schnelle Freigabe des aufgesteckten Werkzeuges durch Drücken des Löseknopfes mit nur einer Hand

Made in Germany

HAZET No.	■	Nm	l mm	EAN-No. 4000896 +	€* netto
863HPS	6.3 1/4"	100	116	237234	52,20
8816HPS	10 3/8"	340	200	237241	62,70
916HPS	12.5 1/2"	850	275	237258	72,80





HAZET SMART SERIE >>

HOLDER



- ▶ SmartHolder · SmartCase · SmartRails
- ▶ Konzeptidee: Maximal viele Werkzeuge auf kleinstem Raum für beste Übersicht
- ▶ Funktional gestaltete Werkzeugaufbewahrung mit angenehmer Haptik
- ▶ Werkzeug-Ergänzung „To Go“: sollte man immer dabei haben wenn es schnell was zu schrauben gibt
- ▶ Smart-Serie: Entwickelt und produziert „Made in Germany“

AUGMENTED
REALITY



1/4" SmartHolder mit 29 Bits



• Bit Magazin mit Aufstellfunktion durch Betätigung des seitlich angebrachten Druckknopfes

Inhalt:

- 18 Bits kurz 25 mm:
 - s 0.6x4.5 mm
 - PH1 · PH2 · PH3, PZ1 · PZ2 · PZ3
 - s 3 · 4 · 5 · 6 · 8 mm
 - T10 · T15 · T20 · T25 · T30 · T40
- 11 Bits lang 50 mm:
 - s 0.8x5.5 mm
 - PH2, PZ1 · PZ2
 - s 3 · 4 · 5 · 6 mm
 - T20 · T25 · T30
- Steckschlüsseinsatz, Sechskant:
 - s 5.5 · 7 · 8 · 10 · 12 · 13 mm
- Mini Vollstahl Feinzahn-Umschaltknarre
- Bithalter mit Magnet
- Adapter (2x)



Made in Germany

**Inkl. Mini Vollstahl Feinzahn-
Umschaltknarre 863MB**



2300SH-1
EAN-No. 4000896246588

69,90€*
netto

1/4" Vollstahl Feinzahn-Umschaltknarre

- 90 mm kurze Ausführung
- 60 Zähne, 6° Betätigungswinkel
- Mit Federsicherung zum sicheren Halt der Bits



Jetzt auch einzeln erhältlich!



NEU!

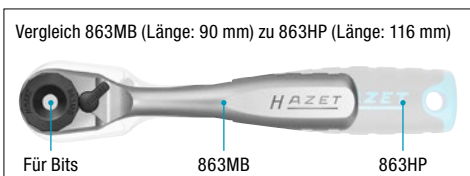

Vergleich 863MB (Länge: 90 mm) zu 863HP (Länge: 116 mm)

Für Bits 863MB 863HP



Abbildung in Originalgröße

1:1

Made in Germany
863MB

EAN-No. 4000896212187

22,95€*
netto

1/4" SmartHolder mit 16 Bits, kurz



Inhalt:

- 16 Bits kurz, 25 mm:
 - s 0.5 x 4 · 1.2 x 6.5 mm
 - PH1 · PH2 · PH3
 - s 3 · 4 · 5 · 6 mm
 - T10 · T15 · T20 · T25 · T27 · T30 · T40

NEU!

16



2304SH-1

EAN-No. 4000896250677

12,90€*
netto



Inhalt:

- 16 Bits kurz, 25 mm:
 - s 0.4 x 1.5 · 0.5 x 4 · 1.2 x 6.5 mm
 - PZ1 · PZ2 · PZ3
 - s 3 · 4 · 5 · 6 mm
 - T10 · T15 · T20 · T25 · T30 · T40

NEU!

16



2304SH-2

EAN-No. 4000896250653

12,90€*
netto



Inhalt:

- 16 Bits kurz, 25 mm:
 - T6 · T7 · T8 · T9 · T10 · T15 · T20 · T25 · T27 · T30 · T40
 - T10H · T15H · T20H · T25H · T30H

NEU!

16



2304SH-3

EAN-No. 4000896250639

12,90€*
netto

HOLDER

1/4" SmartHolder mit 8 Bits, lang



Inhalt:

- 8 Bits lang, 50 mm:
 - PH1 · PH2
 - s 3 · 4 · 5 mm
 - T15 · T20 · T25

NEU!

8



2304SH-11

EAN-No. 4000896250615

9,90€*
netto



Inhalt:

- 8 Bits lang, 50 mm:
 - 0.8 x 5.5 mm
 - PZ1 · PZ2
 - s 4 · 5 · 6 mm
 - T20 · T25

NEU!

8



2304SH-12

EAN-No. 4000896250592

9,90€*
netto



Inhalt:

- 8 Bits lang, 50 mm:
 - T10 · T15 · T25 · T27 · T30 · T40
 - T20 (2x)

NEU!

8



2304SH-13

EAN-No. 4000896250578

9,90€*
netto

1/4" SmartCase · Breite 210 mm

1/4" Bit und Winkelschraubendreher Satz,
TORX® Innensechskant



CASE

HiPer

Inkl. Feinzahn-
Umschaltknarre 863HPB

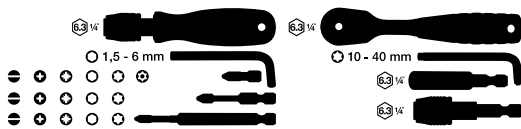

Sortiment



2200SC-31

EAN-No. 4000896244539

139,-€*
netto

1/4" Steckschlüssel und Bit Satz



HiPer

Inkl. Feinzahn-
Umschaltknarre 863HPB



Sortiment



2200SC-32

EAN-No. 4000896244546

153,-€*
netto



RAIL

1/4" SmartRail mit 7 Steckplätzen



7x 1/4" Steckplätze, leer

- Maße: 245 x 37.4 x 29.2 mm

NEU!

Made in Germany
850SR-7
EAN-No. 4000896249626

29,90€*
netto

1/4" Sechskant, kurz 25 mm

- s 5.5 · 6 · 7 · 8 · 10 · 11 · 13 mm

6.3 1/4"

NEU!

Made in Germany
850-SR/7
EAN-No. 4000896250776

53,-€*
netto

1/4" Sechskant, lang 50 mm

- s 5.5 · 6 · 7 · 8 · 10 · 12 · 13 mm

6.3 1/4"

NEU!

Made in Germany
850LG-SR/7
EAN-No. 4000896250691

65,-€*
netto

1/4" Sechskant, TORX®, kurz 28 mm

- T30 · T20 · T25
- s 3 · 4 · 5 · 6 mm

6.3 1/4"

NEU!

Made in Germany
8500-SR/7
EAN-No. 4000896250738

63,60€*
netto

1/4" E-TORX®, kurz 25 mm

- s E5 · E6 · E7 · E8 · E10 · E11 · E12

6.3 1/4"

NEU!

Made in Germany
850E-SR/7
EAN-No. 4000896250714

55,-€*
netto

1/4" Sechskant Zoll, kurz 25 mm

- s 3/16" · 1/4" · 5/16" · 3/8" · 7/16" · 1/2" · 9/16"

6.3 1/4"

NEU!

Made in Germany
850A-SR/7
EAN-No. 4000896250752

62,-€*
netto

1/2" SmartRail mit 5 Steckplätzen

5x 1/2" Steckplätze, leer

- Maße: 245 x 37.4 x 29.2 mm



Made in Germany

900SR-5

EAN-No. 4000896244508

34,-€*
netto

1/2" SmartRail mit 8 Steckplätzen

8x 1/2" Steckplätze, leer

- Länge: 365 x 37.4 x 29.2 mm



Made in Germany

900SR-8

EAN-No. 4000896244515

41,-€*
netto

Weitere SmartRail Kombinationen unter www.hazet.de



RAIL

1/2" Sechskant, lang

- s 10 · 13 · 17 · 19 · 22 mm



Made in Germany

900LG-SR/5

EAN-No. 4000896245246

102,-€*
netto

1/2" TORX®, kurz

- s T20 · T25 · T30 · T40 · T45 · T50 · T55 · T60



Made in Germany

992T-SR/8

EAN-No. 4000896245376

123,-€*
netto

1/2" Schlag-, Maschinenschrauber Steckschlüsseinsatz mit Felgenschutz

- s 17 mm (3x) · 19 mm (2x)

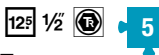

Made in Germany

903SLG-SR/5

EAN-No. 4000896245253

92,-€*
netto

1/2" Vielzahn, kurz

- s M5 · M6 · M8 · M10 · M12 · M14 · M16 · M18

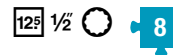

Made in Germany

990-SR/8

EAN-No. 4000896245352

134,-€*
netto

1/2" Schlag-, Maschinenschrauber Steckschlüsseinsatz, lang

- s 13 · 17 · 19 · 22 · 24 mm



Made in Germany

900SLG-SR/5

EAN-No. 4000896245277

113,-€*
netto

1/2" E-TORX®, kurz

- s E10 · E11 · E12 · E14 · E16 · E18 · E20 · E24



Made in Germany

900E-SR/8

EAN-No. 4000896245383

113,-€*
netto

1/4" Teleskop Bit Halter mit T-Griff

6.3 1/4"

NEU!

2

- Bit Aufnahmen mit Magneten zum sicheren Festhalten der Bits
- Flexible Längen Anpassung für universelle Anwendung
- Teleskopierbar in 10 mm Rastpunkten
- Besonders geeignet auch für sehr tiefliegende Verschraubungen
- 6-fache Kugelsicherung am Bajonettverschluss für hohe Druckaufnahme
- Teleskoprohr aus Edelstahl
- Klingenslänge ab Griff: 205 mm / 358 mm
- 6-fache Kugelsicherung
- Magnetkraft: 1.000 g
- Griffbreite: 105 mm
- Ergonomischer HAZET 2-Komponenten T-Griff

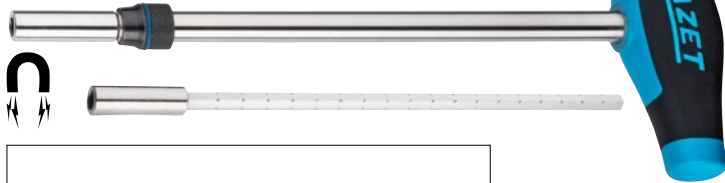

Inkl.
2239-9

Made in Germany
866BH-14
EAN-No. 4000896249336

28,-€*
netto

1/4" Doppel Bit Halter mit T-Griff

6.3 1/4"

NEU!

- Bit Aufnahmen mit Magneten zum sicheren Festhalten der Bits
- Flexibler Einsatz durch zwei Bit-Aufnahme-Möglichkeiten in nur einem Werkzeug
- Zwei Bit-Aufnahmen 6,3 mm 1/4"
- Klingenslängen ab Griff: 63 mm / 7,5 mm
- Magnetkraft: je 1.000 g
- Griffbreite: 105 mm
- Ergonomischer HAZET 2-Komponenten T-Griff

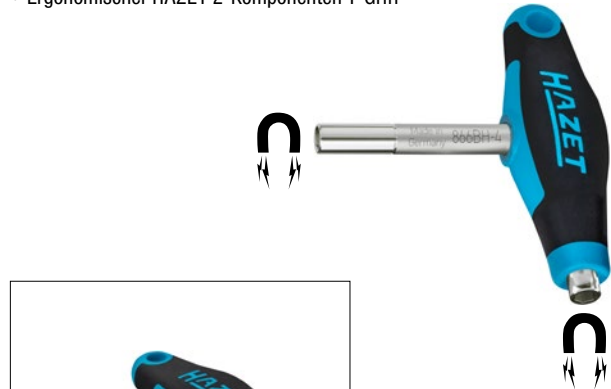

Made in Germany
866BH-4
EAN-No. 4000896249329

18,40€*
netto

1/4" Steckschlüssel mit T-Griff

- Mit Kugelsicherung
- 2-Komponenten-T-Griff
- Oberfläche: mattverchromt

6.3 1/4"

Kurze Ausführung

- Länge: 134 mm
- Klingenslänge: 100 mm

866-4

EAN-No. 4000896242979

10,90€*
netto



Lange Ausführung

- Länge: 300 mm
- Klingenslänge: 266 mm

866-10

EAN-No. 4000896241842

11,50€*
netto



1/4" Bit Halter Verlängerung

6.3 1/4" 6.3 1/4"

NEU!

- Extralanger Schaft für tiefliegende Verschraubungen in engen Arbeitsbereichen
- Adaptierbar in jede 6,3 mm 1/4" Aufnahme
- Außensechskant 6,3 mm 1/4"
- Magnetkraft: je 1000 g
- Länge: 212 mm

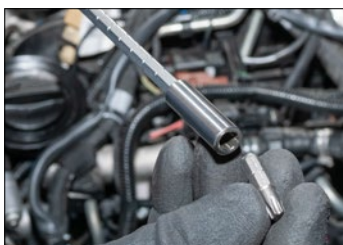

Made in Germany
2239-9
EAN-No. 4000896249343

10,70€*
netto

1/4" Bit Halter

6.3 1/4"

- Mit Magnet zum sicheren Festhalten von Bits
- 2-Komponenten-Griff
- Länge: 80 mm



810BMK
EAN-No. 4000896246090

6,50€*
netto

1/4" Mini Bit Akku-Schrauber Satz

- Max. Lösemoment: 4,5 Nm
- Vibrationsbeschleunigung: 180 m/s²
- Umdrehungen/Minute: 180

Inhalt:

- 4 Bits lang, 50 mm:
 - PZ1 · PZ 2
 - s 4 mm
 - T20
- Ladekabel: 1,5 m
- Passendes Holster



NEU!

7

HAZET ion

9230B-1
EAN-No. 4000896250820

59,90€*
netto

1/4" Bit Satz



			s 0.6 x 4.5 · 0.8 x 5.5 · 1 x 6 mm
			PH 1 (3x) · PH 2 (3x) · PH 3
			PZ 1 (3x) · PZ 2 (3x) · PZ 3
			s 3 · 4 · 5 · 6 mm
			T10 · T15 (2x) · T20 (2x) · T25 (2x) · T27 · T30 (2x) · T40 (2x)
			T20H · T30H
			Bit Adapter

2240N/36

EAN-No. 4000896187614

35,-€*
netto

1/4" Bit Satz



			s 0.5 x 4 · 0.6 x 4.5 · 0.8 x 5.5 · 1 x 6 mm
			PH 1 (4x) · PH 2 (4x) · PH 3 (2x)
			PZ 1 (3x) · PZ 2 (3x) · PZ 3
			s 2 · 2.5 · 3 · 4 · 5 · 6 mm
			T6 · T7 · T8 · T9 · T10 · T15 (2x) · T20 (2x) · T25 (2x) · T27 (2x) · T30 (2x) · T40 (2x)
			T10H · T15H · T20H · T25H · T27H · T30H
			Bit Adapter

2240N/51

EAN-No. 4000896187607

39,-€*
netto

1/4" Bit Halter



- Perfekte Ergänzung zu HAZET Bit Sätzen
- Kein ungewolltes Wegrollen dank spezieller Bauform
- Mit Bajonettverschluss zum sicheren Festhalten von Bits
- Rutschfester HAZET 3-Komponenten-Griff – für hohe Kraftübertragung
- Länge: 98 mm



810BHK

EAN-No. 4000896237579

8,80€*
netto

1/4" Bit Adapter



- Mit Bajonettverschluss zum sicheren Festhalten von Bits
- Länge: 60 mm



2239N-6

EAN-No. 4000896238934

8,80€*
netto

1/4" Bit Ratschen-Schraubendreher mit integriertem Magazin

6.3 1/4

- Ratschenfunktion umstellbar oder Verwendung als normaler Schraubendreher
- Bit Magazin einfach durch Knopfdruck in einem Zug öffnen
- Liegt gut in der Hand und bietet ausreichend Kraft
- Länge: 170 mm (geschlossen, ohne Verlängerung)



Inkl. Verlängerung (80 mm) 810R-2

Satz



Inhalt:

- Bit Ratschen-Schraubendreher 810R-1
- Verlängerung 810R-2
- 12x Bits

			0.5 x 4.0 · 1.2 x 6.5 mm
			PH 1 · PH 2
			PZ 1 · PZ 2
			s 4 · 5 · 6 mm
			T15 · T20 · T25

810R-3
EAN-No. 4000896239658

47,-€*
netto

Satz



Inhalt:

- Bit Ratschen-Schraubendreher 810R-1
- Verlängerung 810R-2
- 12x Bits

			0.8 x 5.5 mm
			PH 2 · PH 3
			s 3 · 4 · 5 · 6 mm
			T15 · T20 · T25 · T27 · T30

810R-4
EAN-No. 4000896239665

47,-€*
netto

Schlitz / Phillips



810/6
EAN-No. 4000896058808

19,90€*
netto

4 x		0.5x3.0 · 0.8x4.0 · 1.0x5.5 · 1.2x6.5 mm
2 x		PH 1 · PH 2



TORX®



810T/6
EAN-No. 4000896204304

29,90€*
netto

6 x		T10 · T15 · T20 · T25 · T27 · T30
-----	--	-----------------------------------



Schlagkappe



- Klinge mit 6-kant-Ansatz als Schlüsselhilfe zum Aufbringen hoher Lösekräfte



810U-1/5
EAN-No. 4000896179572

37,90€*
netto

3 x		0.8x4.5 · 1.0x5.5 · 1.2x7 mm
2 x		PH 1 · PH 2



HEXAnamic®



- Rutschfester HAZET 3-Komponenten-Griff – für hohe Kraftübertragung



802/5
EAN-No. 4000896147359

31,90€*
netto

3 x		0.8x4.0 · 1.0x5.5 · 1.2x6.5 mm
2 x		PH 1 · PH 2

Universal-Zange mit Schnellhebelbetätigung

- Komfortable Schnellverstellung dank Tipp- / Step-Hebelfunktion
- Verstellung ohne Umgreifen – Einhandbetätigung möglich
- Länge: 260 mm



Made in Germany

760-2

EAN-No. 4000896188451

39,90€*
netto

Zangen Satz

- Längen: 250, 165, 160 mm



Made in Germany

1859SPC/3

EAN-No. 4000896179039

55,90€*
netto



Ring-Maulschlüssel Satz

- Lange schlanke Ausführung
- Schlanke Köpfe
- Schaft mit extra stabilem HAZET-Doppel-T-Profil
- Ringschlüsselkopf 15° abgewinkelt
- Oberfläche: verchromt, Kopf poliert
- s 8 · 10 · 12 · 13 · 17 · 19 mm



Made in Germany

600N/6

EAN-No. 4000896234554

69,-€*
netto

Knarren Ring-Maulschlüssel Satz

- Knarrenfunktion mit Einhandumschaltung
- Feinverzahnt, 72 Zähne · Betätigungswinkel 5° · 13° abgewinkelt
- Oberfläche: verchromt
- Abtrieb: Außen Doppel-Sechskant-Traktionsprofil
- s 8 · 10 · 13 · 17 · 19 mm



606/5

EAN-No. 4000896177998

99,-€*
netto

1/4", 3/8", 1/2", 3/4" Adapter Satz

- Mit Kugelsicherung



Made in Germany

958/7

EAN-No. 4000896204595

66,90€*
netto

Schnellspann Abzieher Satz

• Im Verkaufsständer

5-teiliger Satz:

- 1750-9
- 1750-11
- 1750-14
- 1750-19
- 1750-26



1750/5
EAN-No. 4000896251476
695,-€*
netto

5

Schnellspann Abzieher

- Hohe Festigkeit und Steifigkeit für sicheres Arbeiten
- Schnelle Verstellung durch „Ein-Mutter“ Fixierung pro Arm
- Zwei-Arm Abzieher
- Innen- und Außenabzieher in Einem
- Einfache und schnelle Montage

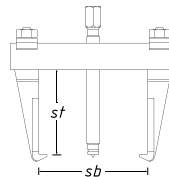

Massive Vollstahlbrücke

Geschmiedete Arme

NEU!



1750-9
EAN-No. 4000896249923
90,-€*
netto

Max. t	sb mm	st mm	Spindel mm
2	100	80	M 12 x 1,25 x 140



1750-11
EAN-No. 4000896249947
95,-€*
netto

Max. t	sb mm	st mm	Spindel mm
2	135	80	M 12 x 1,25 x 140



1750-14
EAN-No. 4000896249961
119,-€*
netto

Max. t	sb mm	st mm	Spindel mm
2	135	135	M 12 x 1,25 x 165



1750-19
EAN-No. 4000896249985
158,-€*
netto

Max. t	sb mm	st mm	Spindel mm
10	185	160	M 20 x 1,5 x 248



1750-26
EAN-No. 4000896250028
233,-€*
netto

Max. t	sb mm	st mm	Spindel mm
10	260	220	M20 x 1,5 x 319



1750-34
EAN-No. 4000896250042
357,-€*
netto

Max. t	sb mm	st mm	Spindel mm
20	345	260	M 27 x 2 x 377



1750-44
EAN-No. 4000896250134
438,-€*
netto

Max. t	sb mm	st mm	Spindel mm
20	440	260	M 27 x 2 x 377

SCHUTZISOLIERTE HOCHVOLT-WERKZEUGE



- ▶ Für sichere und gefahrenfreie Arbeit
- ▶ Für den Einsatz bis 1.000 Volt
- ▶ Prüfung nach IEC 60900
- ▶ Spezielle HAZET 1.000 V Schutzisolierung: zweifarbige Mehrschicht-Sicherheitsisolierung, außen eine rote und innen eine gelbe Isolierungsschicht



3/8", 1/2" Hochvolt Drehmoment-Schlüssel, schutzisoliert

- Kalibrierbar
- Lange Lebensdauer – Hohe Genauigkeit
- Kein Zurückdrehen mehr: bei den HAZET Drehmoment-Schlüsseln der 5000er- und 6000er-Baureihe wurde in Langzeit-Dauertests nachgewiesen, dass ein Zurückdrehen auf den kleinsten Skalenwert nicht erforderlich ist
- Rechts- / Linksauslösung durch Umsteck-Vierkant, dadurch Anziehen mit eingestelltem Drehmoment sowohl nach rechts als auch nach links innerhalb der angegebenen Toleranz
- Justierung, mögliche Reparaturen mit Demontage/ Montage der KV Drehmomentschlüssel nur im HAZET Service-Center



10 3/8"

- 2 – 10 Nm
- Länge: 275 mm



Made in Germany
5108KV
EAN-No. 4000896235421



366,90€*
netto

10 3/8"

- 5 – 25 Nm
- Länge: 305 mm



Made in Germany
5109KV
EAN-No. 4000896235445



378,90€*
netto

125 1/2"

- 20 – 120 Nm
- Länge: 420 mm



Made in Germany
5121KV
EAN-No. 4000896233397



385,90€*
netto



179NX-7-RAL3020 mit 70 schutzisolierten Profi-Werkzeugen

70



Sortiment



3/3+

179NX-7/70KV
EAN-No. 4000896235483

2.725,-€*
netto

163-545/41 10 3/8"

10 3/8" 6 – 22 mm, T10 – T50, LG-T10 – LG-T50



163-172x50



163-229/7

163-172x50

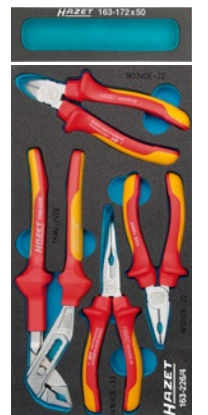

163-542/18 s 7 – 32 mm



163-226/4

Hochvolt Werkzeug Satz, schutzisoliert

- Gemeinsame Entwicklung mit einem der führenden Automobil-Hersteller und in Abstimmung mit TÜV-Süd
- Oberfläche: schutzisoliert

10 3/8 10 3/8 52



10 3/8



10 3/8

Länge: 90 · 142 mm



10 3/8

s 6 · 7 · 8 · 9 · 10 · 11 · 12 · 13
14 · 17 · 18 · 19 · 20 · 22 mm



10 3/8

M8 · M10 · M12



0.4 x 2.5 mm
0.5 x 3 mm
0.6 x 3.5 mm
0.8 x 4 mm



PH1
PH2
PH3



T20
T25
T30



Inkl. Spannungsprüfer!



Für Hybrid- und Elektrofahrzeuge!



150/52

EAN-No. 4000896247578

1.318,-€*
netto

Stand-Isoliermatte

- Für Arbeiten an hochstromführenden Teilen
- Gummi-Standmatte, geprüft: 50.000 V, nach VDE 0303
- Eine Seite glatt, eine Seite rutschfest gerieft
- Maße: 1000 x 1000 x 4.0 mm
- Tragriemen abnehmbar

Made in Germany

196VDE-8/2

EAN-No. 4000896174836

199,-€*
netto



Multimeter

- Messen von Spannung, Widerstand, Frequenz, Kapazität und Temperatur
- Inklusive Messspitzen zum Einclippen in die Schutzhülle
- Inklusive Temperatursonde von -20° C bis 200° C
- Gleichspannung: 0 – 600 V
- Wechselspannung: 0 – 600 V
- Gleichstrom: 0 – 10 A
- Wechselstrom: 0 – 10 A
- Widerstand: 0 – 60 MΩ
- Diodentest
- Durchgang per akustischem Signal unterhalb 50 Ω
- Frequenz: 0 – 10 MHz
- Tastgrad
- Kapazitätsmessung: 0 – 60 MΩ
- Inklusive 2x AA Batterien



2152-600

EAN-No. 4000896246762

118,-€*
netto

3/8" Hochvolt Werkzeug Satz, schutzisoliert

- Universell einsetzbar für alle Arbeiten an Hochvolt-Systemen in Handwerk · Industrie · Elektro- und Hybridfahrzeugen
- Nach aktuellen Vorgaben der DIN produziert – optimaler Schutz und höchste Sicherheit durch ständige Qualitätskontrolle
- Aussparung zur Nachrüstung mit 3/8" Drehmoment-Schlüssel, schutzisoliert 5109KV (siehe Seite 21)

10 3/8 10 3/8 27

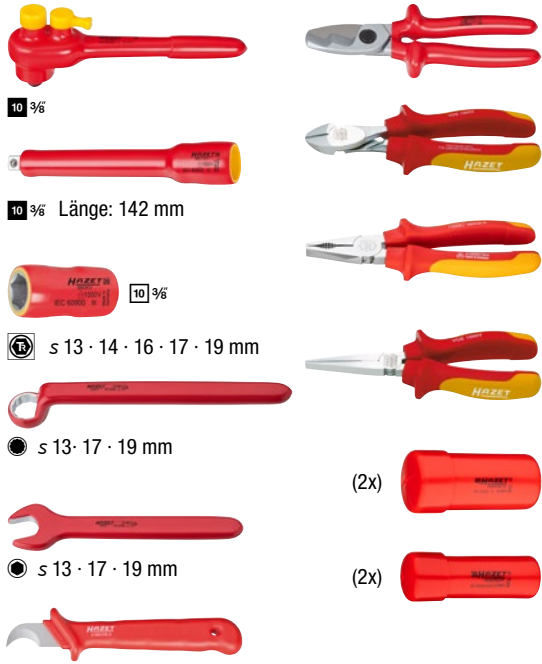

0.4x2.5 · 0.8x4 mm
PH1 · PH2



Universell einsetzbar für alle Arbeiten an Hochvolt-Systemen in Handwerk, Industrie sowie Elektro- und Hybridfahrzeugen!

150/27
EAN-No. 4000896245550

610,-€*
netto

Hochvolt Elektriker Schraubendreher Satz, schutzisoliert

- Ergonomischer HAZET 2-Komponenten-Griff (rot/gelb)
- Spannungsprüfer (839-1), 220 – 250 V nach DIN VDE 06800-6

6



810/6VDE
EAN-No. 4000896179329

34,20€*
netto

810VDE 0.4x2.5 · 0.6x3.5 · 0.8x4 mm
810VDE PH 1 · PH 2
839-1 0.5x2.8 mm

Zangen Satz, schutzisoliert

- In 2-Komponenten-Weichschaum-Einlage – passend für HAZET Assistent

3



Made in Germany
163-227/3
EAN-No. 4000896177868

119,-€*
netto



1802VDE-22 Kraft Seitenschneider
1804VDE-33 Kabelschere
1860VDE-11 Abisolier-Zange

Elektriker-Werkzeug Satz, schutzisoliert

- Ergonomischer HAZET 2-Komponenten-Griff (rot/gelb)
- Spannungsprüfer (839-1), 220 – 250 V nach DIN VDE 06800-6

8



1802VDE/8
EAN-No. 4000896234561

99,-€*
netto

810VDE 0.4x2.5 · 0.8x4 mm
839-1 0.5x2.8 mm
810VDE PH 1 · PH 2 · PH 3
1802VDE-22 Kraft Seitenschneider
1841AVDE-22 Flachrund-Zange

Schraubendreher-Satz, schutzisoliert

- Alle Schraubendreher 10.000 Volt stückgeprüft, garantiert sicheres Arbeiten bis 1.000 Volt
- Rundklinge

14



804VDE/14
EAN-No. 4000896133000

74,90€*
netto

2.5x0.4 · 3.0x0.5 · 3.5x0.6 · 4.0x0.8 · 5.5x1.0 · 6.5x1.2 mm
PH 1 · PH 2
PZ 2
T 10 · T 15 · T 20

SYSTEM 5000-3CT DREHMOMENTSCHLÜSSEL – UNSERE WERKSTATT-KLASSIKER!

- ▶ Grosser Messbereich: 1 – 800 Nm
- ▶ 15 Versionen mit 1/4" · 3/8" · 1/2" · 3/4" Umschaltknarre sowie Bit Umschaltknarre oder Einsteckvierkant 9x12 · 14x18 mm
- ▶ Genauigkeit: ± 3% vom Skalenwert (5107 ± 4%)
- ▶ Eigenes HAZET Service-Center für besten Aftersales-Service
- ▶ Entwickelt und produziert von HAZET „Made in Germany“

Made in Germany



Mit Umschaltknarre! SYSTEM 5000-3CT

6.3 1/4" 10 3/8" 12.5 1/2" 20 3/4"

- Einstellhilfe durch Rastpunkte zur optimierten Bedienung gewährleistet sicheres und schnelles Einstellen des gewünschten Drehmomentwertes durch Drehen des Griffes
- Trigonometrische Form des blauen Drehkranzes verhindert unkontrolliertes Wegrollen
- Genauigkeit ± 3% vom Skalenwert (in Betätigungsrichtung für Rechtsanzug) / 5107-3 CT ± 4% Genauigkeit vom Skalenwert
- Integrierter Umschalthebel mit Freilauf Funktion bei den Messbereichen 20–320 Nm verringert sowohl die Verletzungsgefahr als auch Funktionsstörungen (5121-3CT, 5122-3CT, 5123-3CT)
- Geprüft nach DIN EN ISO 6789-2:2017 mit Kalibrierschein und Seriennummer
- Außen-Vierkant nach DIN 3120, ISO 1174-1



Made in Germany

HAZET No.	Abtrieb	Nm Bereich	Auslösegenauigkeit %	l mm	EAN-No. 4000896 +	€* netto
5107-3CT	6.3 1/4"	1–9	4	234	218875	174,90
5108-3CT	6.3 1/4"	2.5–25	3	234	218882	174,90
5110-3CT	10 3/8"	10–60	3	320	218899	155,90
5111-3CT	10 3/8"	20–120	3	375	235384	156,90
5120-3CT	12.5 1/2"	10–60	3	320	218905	160,90
5121-3CT	12.5 1/2"	20–120	3	421	218912	167,90
5122-3CT	12.5 1/2"	40–200	3	519	219001	176,90
5123-3CT	12.5 1/2"	60–320	3	628	218998	193,90
5143-3CT	12.5 1/2"	100–400	3	790	235407	497,90
5145-3CT	20 3/4"	300–800	3	1271	218929	638,90



Kein Zurückdrehen mehr!



Mit 1/4" Bit Umschaltknarre SYSTEM 5000-3CT

6.3 1/4"

- Mit 6.3 1/4" Bit Umschaltknarre für besonders beengte Platzverhältnisse
- Im Zweiradbereich besonders empfehlenswert bei Alu- und Carbon-Parts sowie bei Kunststoffanbauteilen oder Verkleidungen von Motorrädern, Rollern und Fahrrädern



Made in Germany

HAZET No.	Abtrieb	Nm Bereich	Auslösegenauigkeit %	l mm	EAN-No. 4000896 +	€* netto
5107B-3CT	6.3 1/4"	1–9	4	234	244584	174,90
5108B-3CT	6.3 1/4"	2.5–25	3	234	244591	174,90



Mit Einsteckaufnahme! SYSTEM 5000-3CT

9 x 12

14 x 18

- Mit 9x12- Einsteckaufnahme für die meisten Verschraubungen am Fahrrad mit Rechts- und Linksgewinde
- Linksgewinde-Schrauben (herstellerabhängig), z.B. Hinterbau/ Schwinge, Dämpfer/ Wippe, Schaltauge, Sattelstrebe und Kettenradmutter am E-Bike Motor
- Einfaches Umdrehen der vielfältigen HAZET 9x12-Einsteckwerkzeuge (z.B. als Maul- oder Ringschlüssel, Vierkant- oder Bit- Umschaltknarren) ermöglicht drehmomentgenaues Anziehen von Schrauben mit Rechts- oder Linksgewinde mit einer Toleranz von ± 3%

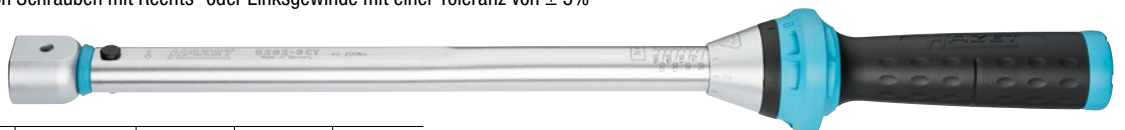

Made in Germany

HAZET No.	Abtrieb mm	Nm Bereich	Auslösegenauigkeit %	l mm	EAN-No. 4000896 +	€* netto
5280-3CT	9x12	2.5–25	3	218	239290	166,90
5290-3CT	9x12	10–60	3	291	228904	156,90
5292-3CT ¹	14x18	40–200	3	484	228911	169,90



Wirklängenberechnung



HAZET App für Android



HAZET App für Apple



¹ Passende Einsteck-Werkzeuge mit Abtrieb 14x18 mm im Online Werkzeug-Handbuch 2023, ab Seite 327 (Print Werkzeug-Handbuch 2022/23, ab Seite 301)

BEWÄHRTE HAZET HiPer TECHNOLOGIE: JETZT AUCH IM DREHMOMENTSCHLÜSSEL SYSTEM 6000-1CT!



90 Zähne, 4° Schwenkwinkel

Bauraum-Vergleich Drehmomentschlüssel mit 32 Zähnen zu HiPer mit 90 Zähnen



Perfekt für Arbeiten auch unter beengten Platzverhältnissen



**HiPer Technologie:
Höchste Präzision in einem Schlüssel!**

Weitere Versionen in Vorbereitung

Service PAKETE

Leistung:

- Kalibrierung, ggf. Justierung
- Kleinere Reparaturen (Austausch von Verschleißteilen)
- Inkl. Prüfplakette und Prüfsertifikate
- Sie erhalten immer wieder einen nach DIN EN ISO 6789:2017 geprüften und zertifizierten Schlüssel! (Voraussetzung: Wirtschaftlichkeit der Reparatur oder akzeptierter Kostenvoranschlag)

Service:

- Kostenloser Versand (Abholung und Rücksendung)
- Priorisierte Bearbeitung im Service-Center (max. nur 5 Werktage)
- Inkl. Verpackungskartonage
- Nachhaltig: Instandsetzung vor Verschrottung schont Umwelt und Ressourcen

Erklärung im Video!



Für folgende Drehmoment-Schlüssel:

SP-10:

- Alle von HAZET hergestellten, mechanischen Drehmomentschlüssel **bis 360 Nm** (Ausgenommen 5000-1CT Serie)

SP-10

EAN-No. 4000896140763

60,-€*
netto

SP-20:

- Alle von HAZET hergestellten, mechanischen Drehmomentschlüssel von **400 – 800 Nm**

SP-20

EAN-No. 4000896140770

86,10€*
netto

SP-30:

- Alle von HAZET hergestellten, mechanischen Drehmomentschlüssel von **1.000 – 2.000 Nm**

SP-30

EAN-No. 4000896167166

86,10€*
netto

Service-Pakete nur gültig in Deutschland und Österreich



Twin Turbo

STÄRKSTE HAZET SCHLAGSCHRAUBER SERIE ALLER ZEITEN!

- ▶ 1/2", 3/4", 1" Twin Turbo Schlagschrauber bis 4.100 Nm Power
- ▶ Twin Effect – Mehr Leistung in kürzerer Zeit!
- ▶ Zwei Lufteingänge und vier Luftausgänge
- ▶ 8-Lamellen Luftmotor mit 25 % höherer Schlagleistung gewährleistet maximales Drehmoment
- ▶ Eigenes HAZET Service-Center für besten Aftersales-Service



Kurz: nur 128 mm

12⁵ 1/2

Lösemoment maximal: 2200 Nm

- Empfohlenes Drehmoment: 948 Nm
- Schall-Leistungspegel (bei Betriebsdruck): 110.7 db(A) Lp W
- Schall-Druckpegel (bei Betriebsdruck): 99.7 db(A) Lp A
- Vibrationsbeschleunigung: 8.69 m/s²
- Umdrehungen/Minute: 8300
- Luftbedarf 147.2 l/min
- Lösemoment (max) ermittelt mit Schraubengröße M: 16
- Gewicht: 1.6 kg
- Länge: 128 mm



1/2"



9012TT

EAN-No. 4000896226924

235,-€*
netto



120° Schwenkbar

12⁵ 1/2

Lösemoment maximal: 550 Nm

- Empfohlenes Drehmoment: 450 Nm
- Schall-Leistungspegel (bei Betriebsdruck): 101.1 db(A) Lp W
- Schall-Druckpegel (bei Betriebsdruck): 90.1 db(A) Lp A
- Vibrationsbeschleunigung: 4.89 m/s²
- Umdrehungen/Minute: 8000
- Luftbedarf: 113 l/min
- Lösemoment (max) ermittelt mit Schraubengröße M: 16
- Gewicht: 1.3 kg
- Länge: 70 mm

1/2"



9012ATT

EAN-No. 4000896234738

160,-€*
netto

Kurz: nur 184 mm

20 3/4

Lösemoment maximal: 4100 Nm

- Empfohlenes Drehmoment: 1890 Nm
- Schall-Leistungspegel (bei Betriebsdruck): 110.5 db(A) Lp W
- Schall-Druckpegel (bei Betriebsdruck): 99.5 db(A) Lp A
- Vibrationsbeschleunigung: 10.69 m/s²
- Umdrehungen/Minute: 5200
- Luftbedarf: 243.5 l/min
- Lösemoment (max) ermittelt mit Schraubengröße M: 32
- Gewicht: 4.5 kg
- Länge: 184 mm

3/4"



9013TT

EAN-No. 4000896227143

620,-€*
netto



Lange Spindel: 186 mm

3/4"

20 3/4"



Lösemoment maximal: 3800 Nm

- Empfohlenes Drehmoment: 1758 Nm
- Schall-Leistungspegel (bei Betriebsdruck): 113.5 db(A) Lp W
- Schall-Druckpegel (bei Betriebsdruck): 102.5 dB(A) Lp A
- Vibrationsbeschleunigung: 9.02 m/s²
- Umdrehungen/Minute: 5200
- Luftbedarf 243 l/min
- Lösemoment (max) ermittelt mit Schraubengröße M: 32
- Gewicht: 5.5 kg
- Länge: 184 mm
- Spindellänge 186 mm



9013LGTT

EAN-No. 4000896232277

680,-€*
netto

Stark und handlich

Lösemoment maximal: 4100 Nm

- Empfohlenes Drehmoment: 1898 Nm
- Schall-Leistungspegel (bei Betriebsdruck): 112.9 db(A) Lp W
- Schall-Druckpegel (bei Betriebsdruck): 101.9 dB(A) Lp A
- Vibrationsbeschleunigung: 19.11 m/s²
- Umdrehungen/Minute: 5200
- Luftbedarf: 235 l/min
- Lösemoment (max) ermittelt mit Schraubengröße M: 32
- Gewicht: 4.6 kg
- Länge: 184 mm

1"

25 1"



9014TT

EAN-No. 4000896234684

685,-€*
netto



Lange Spindel: 240 mm

1"

25 1"



Lösemoment maximal: 3850 Nm

- Empfohlenes Drehmoment: 1627 Nm
- Schall-Leistungspegel (bei Betriebsdruck): 113.5 db(A) Lp W
- Schall-Druckpegel (bei Betriebsdruck): 102.5 dB(A) Lp A
- Vibrationsbeschleunigung: 17.31 m/s²
- Umdrehungen/Minute: 4600
- Luftbedarf: 235 l/min
- Lösemoment (max) ermittelt mit Schraubengröße M: 32
- Gewicht: 5.9 kg
- Länge: 130 mm
- Spindellänge 240 mm



9014LGTT

EAN-No. 4000896234677

730,-€*
netto



Max. Lösemoment: 461 Nm

10 3/8"

- Kompakte Bauweise für Arbeiten in beengten Räumen – nur 92 mm kurz
- Jumbo Hammer-Schlagwerk
- Umdrehungen/Minute: 6500
- Luftbedarf: 85.2 l/min
- Schall-Druckpegel (bei Betriebsdruck): 90.3 dB(A) Lp A
- Vibrationsbeschleunigung: 7.78 m/s²
- Gewicht: 1.2 kg

Kurze Bauweise!

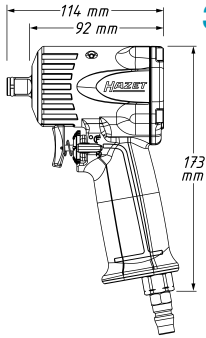

9011M
EAN-No. 4000896201570

HAZET No.	Silikon-Schutzhülle	EAN-No. 4000896+	€* netto
9012M-S	Passend für 9011M	202232	6,10

185,-€* netto

Max. Lösemoment: 1.200 Nm

12⁵ 1/2"

- Kompakte Bauweise für Arbeiten in beengten Räumen – nur 80 mm kurz
- Jumbo Hammer-Schlagwerk
- Umdrehungen/Minute: 8800
- Luftbedarf: 127.4 l/min
- Schall-Druckpegel (bei Betriebsdruck): 92.2 dB(A) Lp A
- Vibrationsbeschleunigung: 13.49 m/s²
- Gewicht: 1.3 kg

Extra kurz – Unser Topseller

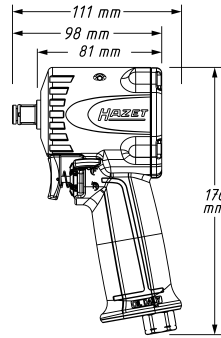

9012M-1
EAN-No. 4000896218356

HAZET No.	Silikon-Schutzhülle	EAN-No. 4000896+	€* netto
9012M-1-S	Passend für 9012M-1	222735	6,05

173,-€* netto

Max. Lösemoment: 850 Nm

12⁵ 1/2"

- Hochleistungs-Stift-Schlagwerk
- Umdrehungen/Minute: 7000
- Luftbedarf: 127.4 l/min
- Schall-Druckpegel (bei Betriebsdruck): 92.1 dB(A) Lp A
- Vibrationsbeschleunigung: 7.42 m/s²
- Gewicht: 2.6 kg

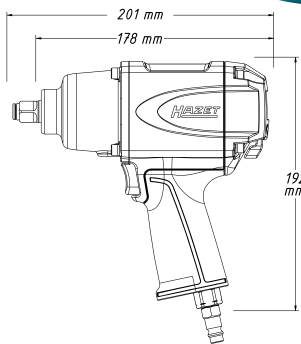

Höhere Leistungsentfaltung durch Neuentwicklung des Luftmotors!

9012SPC
EAN-No. 4000896119639

HAZET No.	Silikon-Schutzhülle	EAN-No. 4000896+	€* netto
9012SPC-S	Passend für 9012SPC	222476	8,50

149,90€* netto

Max. Lösemoment: 1.890 Nm

20 3/4"

- Hochleistungs-Doppelhammer-Schlagwerk
- Umdrehungen/Minute: 7300
- Luftbedarf: 153 l/min
- Schall-Druckpegel (bei Betriebsdruck): 104 dB(A) Lp A
- Vibrationsbeschleunigung: 7.47 m/s²
- Gewicht: 2.1 kg

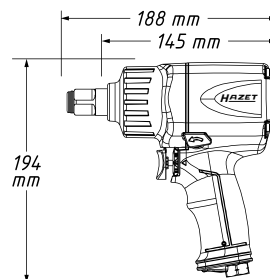

3/4" Schlagschrauber in 1/2" Gehäusegröße!

9013M
EAN-No. 4000896212347

392,-€* netto

Lösemoment maximal: 40 Nm

6.3 1/4"

- Für Handnachzug mit Drehmomenten > 60 Nm
- Schall-Leistungspegel (bei Betriebsdruck): 101 db(A) Lp W
- Schall-Druckpegel (bei Betriebsdruck): 90 dB(A) Lp A
- Vibrationsbeschleunigung: 3.30 m/s²
- Umdrehungen/Minute: 250
- Luftbedarf: 72 l/min
- Gewicht: 0.5 kg
- Länge: 150 mm



1/4"

Mini Version

9020P-2
EAN-No. 4000896184323

155,-€*
netto

Lösemoment maximal: 54 Nm

10 3/8"

- Für Handnachzug mit Drehmomenten > 260 Nm
- Schall-Leistungspegel (bei Betriebsdruck): 103 db(A) Lp W
- Schall-Druckpegel (bei Betriebsdruck): 92 dB(A) Lp A
- Vibrationsbeschleunigung: 3.90 m/s²
- Umdrehungen/Minute: 300
- Luftbedarf: 103 l/min
- Gewicht: 0.5 kg
- Länge: 150 mm



3/8"

Mini Version

9021P-2
EAN-No. 4000896184545

155,-€*
netto

Lösemoment maximal: 108 Nm

12.5 1/2"

- Für Handnachzug mit Drehmomenten > 400 Nm
- Schall-Leistungspegel (bei Betriebsdruck): 110 db(A) Lp W
- Schall-Druckpegel (bei Betriebsdruck): 99 dB(A) Lp A
- Vibrationsbeschleunigung: 9.10 m/s²
- Umdrehungen/Minute: 280
- Luftbedarf: 113 l/min
- Gewicht: 1.24 kg
- Länge: 258 mm



1/2"

Geschlossener Kopf

9022P-2
EAN-No. 4000896184538

215,-€*
netto

Lösemoment maximal: 102 Nm

12.5 1/2"

- Für Handnachzug mit Drehmomenten > 270 Nm
- Schall-Leistungspegel (bei Betriebsdruck): 98 db(A) Lp W
- Schall-Druckpegel (bei Betriebsdruck): 91 dB(A) Lp A
- Vibrationsbeschleunigung: 4.53 m/s²
- Umdrehungen/Minute: 400
- Luftbedarf: 113 l/min
- Gewicht: 1.28 kg
- Länge: 280 mm



1/2"

Stift-Schlagwerk

9022SR-1
EAN-No. 4000896170593

221,-€*
netto

Lösemoment maximal: 120 Nm

12.5 1/2"

- Für Handnachzug mit Drehmomenten > 400 Nm
- Schall-Leistungspegel (bei Betriebsdruck): 102.2 db(A) Lp W
- Schall-Druckpegel (bei Betriebsdruck): 91.2 dB(A) Lp A
- Vibrationsbeschleunigung: 4.87 m/s²
- Umdrehungen/Minute: 200
- Luftbedarf: 107.6 l/min
- Gewicht: 1.55 kg
- Länge: 285 mm



1/2"

360° Auslösehebel

9022-360
EAN-No. 4000896209781

226,-€*
netto

Leistung Watt: 224 Watt

- Ermöglicht mit offenem 17 mm Innensechskant auch Bearbeitung von extra langen Gewinden
- Durch Austausch der Ratschenköpfe für 6.3 1/4", 10 3/8" und 12.5 1/2" einsetzbar
- Schall-Leistungspegel (bei Betriebsdruck): 93.4 db(A) Lp W
- Schall-Druckpegel (bei Betriebsdruck): 82.8 dB(A) Lp A
- Vibrationsbeschleunigung: 1.80 m/s²
- Umdrehungen/Minute: 400
- Luftbedarf: 84 l/min
- Gewicht: 0.48 kg
- Länge: 160 mm

17 mm



10 3/8"

6.3 1/4"

6.3 1/4"

Mini und Multifunktion

4

9023M-1
EAN-No. 4000896227112

175,-€*
netto

Mikro Stabschleifer

- Leistung: 190 Watt
- Präzise Bearbeitung von Werkstücken auch unter extrem beengten Platzverhältnissen
- Spannfutter: 3 mm
- Schall-Leistungspegel (bei Betriebsdruck): 86.4 db(A) Lp W
- Schall-Druckpegel (bei Betriebsdruck): 80.4 dB(A) Lp A
- Vibrationsbeschleunigung: 0.80 m/s²
- Umdrehungen/Minute: 60000
- Luftbedarf: 75 l/min
- Schlauchlänge: 1500 mm
- Gewicht: 0.23 kg
- Länge: 132 mm

KEVLAR



NEU!



Hohe Standzeit dank Kevlar Lamellen!

9032MK

EAN-No. 4000896248346

109,-€*
netto



HAZET No.	Zubehör	HAZET No. 4000896+	€* netto
9032-03/5	Hartmetall Frässtift Satz, 3 mm	5 222483	85,10

Mini Stabschleifer

- Leistung: 224 Watt
- 6 mm Spannfutter mit 3 mm Adapter zur Aufnahme beider Schleifkörpermaße
- Geräuscharmer Betrieb: integrierter Abluftschlauch führt Abluft vom Werkstück weg und dämpft den Schall
- Schall-Leistungspegel (bei Betriebsdruck): 85.8 db(A) Lp W
- Schall-Druckpegel (bei Betriebsdruck): 78.7 dB(A) Lp A
- Vibrationsbeschleunigung: 1.80 m/s²
- Umdrehungen/Minute: 30000
- Luftbedarf: 43.7 l/min
- Gewicht: 0.38 kg
- Schlauchlänge: 1500 mm
- Werkzeuglänge: 150 mm



9032M-36

EAN-No. 4000896209606

154,-€*
netto



HAZET No.	Zubehör	HAZET No. 4000896+	€* netto
9032-03/5	Hartmetall Frässtift Satz, 3 mm	5 222483	85,10
9032-06/3	Hartmetall Frässtift Satz, 6 mm	3 222667	77,90

Mikro Stabschleifer, abgewinkelt

- Leistung: 186.4 Watt
- Schall-Leistungspegel (bei Betriebsdruck): 78.1 db(A) Lp W
- Schall-Druckpegel (bei Betriebsdruck): 77.7 dB(A) Lp A
- Vibrationsbeschleunigung: 0.37 m/s²
- Umdrehungen/Minute: 70000
- Luftbedarf: 150 l/min
- Gewicht: 0.23 kg
- Schlauchlänge: 1500 mm
- Werkzeuglänge: 150 mm

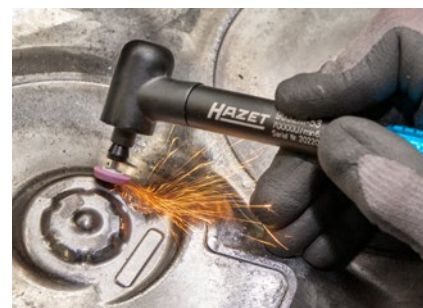

9032M-53

EAN-No. 4000896246205

199,-€*
netto



HAZET No.	Zubehör	HAZET No. 4000896+	€* netto
9032-03/5	Hartmetall Frässtift Satz, 3 mm	5 222483	85,10



Gravierstift

- Leistung: 186.4 Watt
- Präzise und dauerhafte Kennzeichnung (Diebstahlschutz, Einbaudatum etc.) von Werkstücken (bis HRC55) · Metallen · Stein · Keramik · Kunststoffen
- Schall-Leistungspegel (bei Betriebsdruck): 90 db(A) Lp W
- Schall-Druckpegel (bei Betriebsdruck): 78 dB(A) Lp A
- Vibrationsbeschleunigung: 2.50 m/s²
- Umdrehungen/Minute: 13000
- Luftbedarf: 28.31 l/min
- Gewicht: 0.22 kg
- Schlauchlänge: 1500 mm
- Werkzeuglänge: 150 mm



9035G-1

EAN-No. 4000896246625

149,-€*
netto

Stabschleifer, gerade

- Leistung: 700 Watt
- Schleifen, Glanzschleifen, Polieren und Entgraten
- Schall-Leistungspegel (bei Betriebsdruck): 98 db(A) Lp W
- Schall-Druckpegel (bei Betriebsdruck): 87 dB(A) Lp A
- Vibrationsbeschleunigung: 0.46 m/s²
- Umdrehungen/Minute: 22000
- Luftbedarf: 150 l/min
- Gewicht: 0.8 kg
- Länge: 157 mm



9032N-1

EAN-No. 4000896189359

115,-€*
netto

HAZET No.	Zubehör	EAN-No. 4000896+	€* netto
9030R-01/2	Radierscheibe, max. UPM 4.000, Ø 98 mm, Dicke: 15 mm	241804	9,90

Borstenschleifer Satz

- Entrosten, Entlacken, Entfernen von Klebe- und Dichtmittelresten sowie zum Reinigen von Metalloberflächen und Schweißnähten unter Nutzung verschiedener Schleifmedien
- Roloc® Schnellwechselsystem erlaubt schnelles und einfaches Wechseln der Schleifmedien ohne zusätzliches Werkzeug

- Schall-Leistungspegel (bei Betriebsdruck): 86 db(A) Lp W
- Schall-Druckpegel (bei Betriebsdruck): 75 dB(A) Lp A
- Vibrationsbeschleunigung: 3.11 m/s²
- Umdrehungen/Minute: 15000
- Luftbedarf: 79 l/min
- Gewicht: 0.54 kg
- Länge: 112 mm
- Höhe: 152 mm

17



17-teilig



9033-11/17

EAN-No. 4000896222575

190,-€*
netto

HAZET No.	Ersatzteile	Stückzahl	EAN-No. 4000896+	€* netto
9033-11-015	① Borstenschleifer Teller, 1/4" UNC Roloc®, Ø 50 mm	1	222841	12,10
9033-11-020/4	② Eliminatorscheiben Satz, Ø 50.8 mm Roloc®, Harte Variante	4	222834	20,80
9033-11-030/4	③ Eliminatorscheiben Satz, Ø 50.8 mm Roloc®, Softe Variante	4	222728	18,60
9033-11-036/2	④ Ersatz-Borstenschleifer Satz, lila, Ø 50 mm Roloc®, Körnung: 36	2	222872	35,-
9033-11-050/2	⑤ Ersatz-Borstenschleifer Satz, grün, Ø 50 mm Roloc®, Körnung: 50	2	222865	27,50
9033-11-0120/2	⑥ Ersatz-Borstenschleifer Satz, weiß, Ø 50 mm Roloc®, Körnung: 120	2	222858	36,-

Bandschleifer

- Leistung Watt: 417.6 Watt
- Inklusive Winkelschlüssel für Bandfeinjustierung und Winkeleinstellung im Handgriff
- Schall-Leistungspegel (bei Betriebsdruck): 94.8 db(A) Lp W
- Schall-Druckpegel (bei Betriebsdruck): 83.8 dB(A) Lp A
- Vibrationsbeschleunigung: 1.88 m/s²
- Umdrehungen/Minute: 19000
- Luftbedarf: 94 l/min
- Gewicht: 0.81 kg
- Länge: 291.4 mm

9033N-4

EAN-No. 4000896210183

182,-€*
netto



Schleifbänder



HAZET No.	Ersatzteile	Stk.	EAN-No. 4000896 +	€* netto
9033-480/10	Schleifband Satz, Körnung 80	10	139101	15,-
9033-4100/10	Schleifband Satz, Körnung 100	10	139118	15,-
9033-4120/10	Schleifband Satz, Körnung 120	10	139125	15,-

Winkelschleifer

- Leistung Watt: 671 Watt
- Für Schleifscheibendicke 0,8–6 mm
- Schall-Leistungspegel (bei Betriebsdruck): 96 db(A) Lp W
- Schall-Druckpegel (bei Betriebsdruck): 85 dB(A) Lp A
- Vibrationsbeschleunigung: 6.50 m/s²
- Umdrehungen/Minute: 12000
- Luftbedarf: 113 l/min
- Gewicht: 2 kg
- Länge: 239 mm

9033N-7

EAN-No. 4000896205547

247,-€*
netto



HAZET No.	Ersatzteile	Stk.	EAN-No. 4000896 +	€* netto
9233-010/5	Trennscheiben Satz (125 x 1 x 22.23 mm)	5	219063	7,80
9233-010/25	Trennscheiben Satz (125 x 1 x 22.23 mm)	25	219070	33,-
9233-011/10	Schruppscheiben Satz (125 x 6 x 22.23 mm)	10	219087	23,50

Tiefenschleifer

- Leistung Watt: 700 Watt
- Schall-Leistungspegel (bei Betriebsdruck): 100.5 db(A) Lp W
- Schall-Druckpegel (bei Betriebsdruck): 89.5 dB(A) Lp A
- Vibrationsbeschleunigung: 3.65 m/s²
- Umdrehungen/Minute: 14000
- Luftbedarf: 113 l/min
- Gewicht: 1.7 kg
- Länge: 371 mm

9033P-8

EAN-No. 4000896190515

260,-€*
netto



HAZET No.	Ersatzteile	Stk.	EAN-No. 4000896 +	€* netto
9033P-08/5	Trennscheiben Satz	5	201549	15,50
9033P-08/25	Trennscheiben Satz	25	201402	59,50

Trennschleifer

- Leistung Watt: 522 Watt
- Für Trennscheiben 76 x 2,1 x 10 mm
- Inklusive 1 Trennscheibe
- Schall-Leistungspegel (bei Betriebsdruck): 88 db(A) Lp W
- Schall-Druckpegel (bei Betriebsdruck): 88 dB(A) Lp A
- Vibrationsbeschleunigung: 1.80 m/s²
- Umdrehungen/Minute: 2000–18000
- Luftbedarf: 114 l/min
- Gewicht: 0.9 kg
- Länge: 207 mm

9033-10

EAN-No. 4000896196371

134,70€*
netto



HAZET No.	Ersatzteil	Stk.	EAN-No. 4000896 +	€* netto
9033-010/5	Trennscheiben Satz	5	199969	24,30

Mini Exzentrerschleifer Satz

- Leistung Watt: 238 Watt
- Kletttaufnahme
- Schall-Leistungspegel (bei Betriebsdruck): 93 db(A) Lp W
- Schall-Druckpegel (bei Betriebsdruck): 80 dB(A) Lp A
- Vibrationsbeschleunigung: 0.77 m/s²
- Umdrehungen/Minute: 15000
- Luftbedarf: 79 l/min
- Gewicht: 0.64 kg
- Länge: 107 mm

• 36-teiliger Satz, Inhalt:

- 1 Exzentrerschleifer
- 2 Schleifteller 50 mm (2") und 75 mm (3")
- Je 10 Schleifpads Körnung 320 / 400 / 600
- 1 Einstellschlüssel

9033N-5

EAN-No. 4000896205585

199,-€*
netto



Stabschleifer, abgewinkelt

- Leistung Watt: 224 Watt
- Schleifen, Glanzschleifen, Polieren und Entgraten auch unter beengten Verhältnissen
- Stufenlose Drehzahl-Regulierung über Stellrad auf der Geräteoberseite
- 360° verstellbarer Luftausgang
- Gewicht: 0.5 kg
- Länge: 155 mm



9032N-5

EAN-No. 4000896198788

139,-€*
netto

Exzentrerschleifer

- Leistung Watt: 375 Watt
- Staubabsaugung
- Inklusive Absaugschlauch (2,0 m) und Auffangbeutel
- Schleifteller mit 15-Loch-Bohrung, Ø 150 mm mit Klettaufnahme
- Luftbedarf: 57 l/min
- Gewicht: 0.9 kg
- Länge: 231 mm



9033-2

EAN-No. 4000896156337

249,-€*
netto

Mini Tellerschleifer, abgewinkelt

- Leistung Watt: 224 Watt
- Hochbelastbares Multilager-Getriebe mit 2,5-facher längerer Lebensdauer im Vergleich zu marktüblichen Getrieben
- Roloc® Schnellwechselsystem: Kombination mit vielen Schleifmedien Schneller, werkzeugloser einfacher Wechsel der Schleifmittel
- Schleifteller Ø: 50 mm
- Gewicht: 0.44 kg
- Länge: 133 mm



9033M-11

EAN-No. 4000896227129

145,-€*
netto

Mini Polierer

- Leistung Watt: 224 Watt
- Hochbelastbares Multilager-Getriebe mit 2,5-facher längerer Lebensdauer im Vergleich zu marktüblichen Getrieben
- Schleifteller Ø: 50 mm
- Gewicht: 0.6 kg
- Länge: 151 mm



9033M-9

EAN-No. 4000896227235

162,-€*
netto

Mini Polier Satz

- Leistung Watt: 238 Watt
- Schall-Leistungspegel (bei Betriebsdruck): 96.76 db(A) Lp W
- Schall-Druckpegel (bei Betriebsdruck): 85.76 db(A) Lp A
- Vibrationsbeschleunigung: 2.43 m/s²
- Umdrehungen/Minute: 3200
- Luftbedarf: 91 l/min
- Gewicht: 0.72 kg
- Länge: 150 mm

6-teiliger Satz, Inhalt:

- 1 Poliermaschine
- 1 Klett Nass-Schleifpad, Ø 75 mm
- 1 Kunststoffpad hart (gelb)
- 1 Kunststoffpad weich (weiß)
- 1 Lammfellhaube
- 1 Einstellschlüssel



9033N-9

EAN-No. 4000896205561

199,-€*
netto

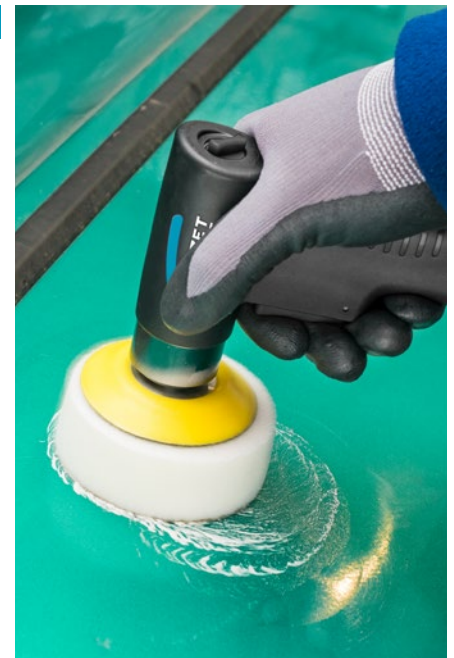

Vibrationsmeißel Satz

- Vibrationsanwendungen an festgerosteten Verschraubungen
- Schlagzahl in 9 Stufen einstellbar bis 2600 Schläge/min
- Inklusive Schnellspannfutter
- Länge: 211 mm
- Höhe: 189 mm



9035V/5

EAN-No. 4000896213368

284,-€*
netto

HAZET No.	Ersatzteile	■	EAN-No. 4000896 +	€* netto
9035V-01	Halbrunder Vibrationsmeißel	1	214181	24,50
9035V-02	Runder Vibrationsmeißel	1	214174	24,50
9035V-03	Vibrationsmeißel	1	214167	30,30
9035V-04	Vibrationsmeißel	1	214150	30,30

Weitere Vibrationsmeißel

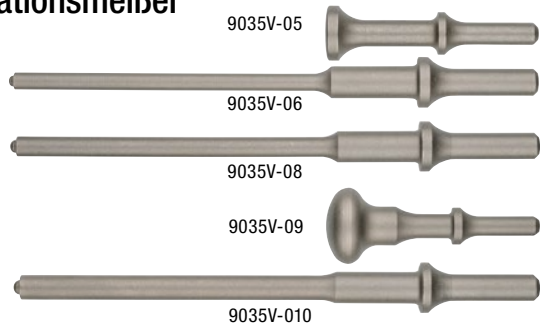

Meißelhammer Satz

- Austrennen von Karosserieblechen mit Druckluft und zum Einsatz im Industriebereich
- Schlagzahl in 9 Stufen einstellbar bis 2600 Schläge/min
- Inklusive Schnellspannfutter
- Länge: 211 mm
- Höhe: 189 mm



9035H/6

EAN-No. 4000896214655

221,-€*
netto

HAZET No.	Ersatzteile	■	EAN-No. 4000896 +	€* netto
9035H-01	Flachmeißel	1	214136	12,90
9035H-02	Blechtrennmeißel	1	213924	12,90
9035H-03	Spitzmeißel	1	214198	12,90
9035H-04	Niettrennmeißel	1	214143	12,90
9035H-05	Kurventrennmeißel	1	214525	12,90

HAZET No.	Bezeichnung	■	EAN-No. 4000896 +	€* netto
9035V-05	Flacher Vibrationsmeißel	1	227266	17,80
9035V-06	Vibrations-Splinttreiber 6 mm	1	227259	14,35
9035V-08	Vibrations-Splinttreiber 8 mm	1	227297	14,35
9035V-09	Gewölbter Vibrationsmeißel	1	227280	50,90
9035V-010	Vibrations-Splinttreiber 10 mm	1	227273	14,25

Sticksäge

- Höhenverstellbarer Auflagebügel, einsetzbar auch für doppelwandige Bleche
- Leistungssteigerung bei gleichzeitiger Reduzierung von Gewicht, Luftverbrauch, Geräusentwicklung und Vibration
- Luftauslassrichtung justierbar
- Für kleine Sägeradien geeignet
- Schneidleistung Aluminium: 4 mm
- Schneidleistung Stahlblech: 3 mm
- Hübe / Min.: 9500
- Durch die Aufnahme von Feilenblättern (im Lieferumfang) insbesondere zur Reinigung von Sensorschächten etc. geeignet



9034P-2

EAN-No. 4000896218288

205,-€*
netto

HAZET No.	Bezeichnung	■	EAN-No. 4000896 +	€* netto
9034P-R/5	Reziprok Sägeblätter, geschrägte Zahnung, Länge: 153 mm	5	218318	27,20
9034P-050/5	Feilen Satz, Länge: 153 mm	5	218349	26,90
9034P-018/5	Sägeblätter, 93 mm, 18 Zähne	5	225958	17,90
9034P-024/5	Sägeblätter, 93 mm, 24 Zähne	5	225965	17,90
9034P-032/5	Sägeblätter, 93 mm, 32 Zähne	5	225989	17,90

Mini Nadelentroster

- Schonende Reinigung von verschmutzten / verrosteten Teilen, insbesondere Reinigung von Bremsanlagen usw.
- Extrem schlanke / kurze Stiftform und freie Nadeln ermöglichen auch das Erreichen verwinklelter Bereiche
- 13 dünne Edelstahl Nadeln (Ø 1,3 mm) sorgen für beschädigungsfreie Bearbeitung sowie eine hochfeine Oberflächenstruktur
- 3000 Schläge/min
- Länge: 236 mm

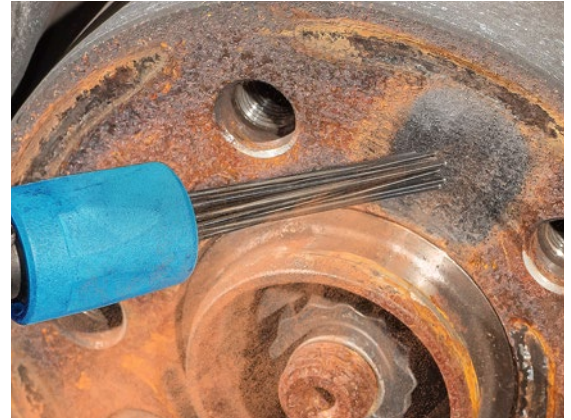

9035M-5

EAN-No. 4000896232284

222,-€*
netto

HAZET No.	Bezeichnung		EAN-No. 4000896+	€* netto
9035M-050	Ersatznadeln für Mini-Nadelentroster 9035 M-5, Ø 1.3 mm	13	233205	41,50

Nadelentroster

- Präzise Entfernung von Rost u.ä.
- In Pistolenform
- Verstellbare Nadelabdeckung ermöglicht die maximale Nutzung der Nadeln
- 2-teiliges Gehäuse erleichtert die Wartung
- 19 Nadeln, Ø 3 mm
- 3.200 Schläge/min
- Länge: 321 mm

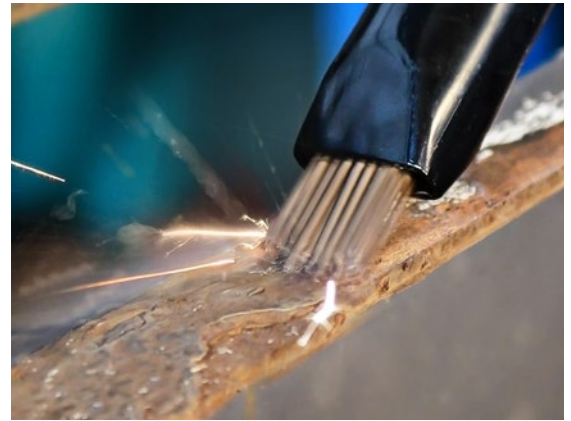

9035-5

EAN-No. 4000896132355

296,-€*
netto

HAZET No.	Bezeichnung		EAN-No. 4000896+	€* netto
9035-050	Ersatznadeln für Nadelentroster 9035-5, Ø 3 mm	19	139385	23,30

Saug- / Blaspistole, umschaltbar

- Absaugen von Schmutz in den Staubbeutel sowie Ausblasen von Oberflächen
- Einhandumschaltung
- Metallgehäuse
- Deflector-Spezialeinsatz schützt Beutel vor Beschädigung, z.B. durch Metallspäne, indem das direkte Aufprallen der beschleunigten Späne verhindert wird
- Vakuumlevel: 7,5 mmHg

Ink. Zubehör



9043N-10

EAN-No. 4000896198382

77,-€*
netto



HAZET No.	Zubehör		EAN-No. 4000896+	€* netto
9043N-10-07/2	Staubbeutel Satz	2	202607	12,-
9043N-10-08/2	Feinstaubbeutel Satz	2	222827	12,-

Waschpistolen Satz

- Effektive, kraftvolle und lösungsmittelfreie Reinigung von z.B. Kühlsystemen mit abgestufter Systemreinigungsdüse
- Reinigung ohne Einsatz von aggressiven Chemikalien oder Lösungsmitteln
- Drehgelenk am Wasseranschluss, hilft „Schlauchsalat“ zu vermeiden
- Stufenlose unabhängige Regulierung von Wasser- und Druckluft-Zufuhr
- Temperaturbereich -10 / +40 °C
- **Inhalt:**
 - Wasser-Anschlussvarianten: 13 mm (1/2") Nippel für Wasserkupplung (Gardena Systemkompatibel) oder 20 mm (3/4") GHT Schlauchgewinde
 - Abgestufte Systemreinigungsdüse
 - Jet Waschdüse



Jet Waschdüse



Abgestufte Systemreinigungsdüse



9048P-2/3
EAN-No. 4000896234608

65,90€*
netto



Soda Strahlpistole

- Mineralstrahlpistole zum schonenden, beschädigungsfreien und umweltfreundlichem Reinigen und Entlacken mit NaHCO₃ (Natron)
- Beschädigt weder Gummi, Glas noch Plastikeile
- Keine Erhitzung / Verformung von Blechen beim Strahlen
- Nachfüllbarer Behälter mit 1,2 l Volumen
- Inklusive 1 kg Soda Mineralstrahlmittel



1x voreingestellte Metall-Präzisionsdüse für optimale Leistung



3x Hochleistungs-Breitstrahldüsen



9045P-1
EAN-No. 4000896209590

109,90€*
netto

Karosserie-Pistole

- Für Unterbodenschutz und Hohlraumversiegelung
- Geeignet für wässrige oder ölige Flüssigkeiten
- Inklusive Metallsaugrohr, Düse und Hohlraumschlauch
- Temperaturbereich: -10°C – 80°C
- Max. Betriebsdruck: 16 bar
- Abmessungen / Länge: 251 mm



9042P-4
EAN-No. 4000896209613

48,50€*
netto

HAZET No.	Zubehör	EAN-No. 4000896 +	€* netto
9045P-5S	Soda Mineralstrahlmittel, 5 l Kanister	210404	35,50

Ausblaspistole, lang



9040LG-3/2
EAN-No. 4000896206339

77,50€*
netto

Düsen für lange Ausblaspistole:

Venturidüse

- 100% erhöhte Luftauslassmenge durch Venturi Effekt
- Für 9040-4 und 9040 LG-3/2



9040LG-3-01
EAN-No. 4000896241514

20,50€*
netto

Seitendüse 90°

- Düse ermöglicht seitliches ausblasen, z.B. zur Reinigung von Sandwichkühlern und anderen schwer erreichbaren Bereichen
- Für 9040-4 und 9040 LG-3/2



9040LG-3-02
EAN-No. 4000896241521

20,50€*
netto

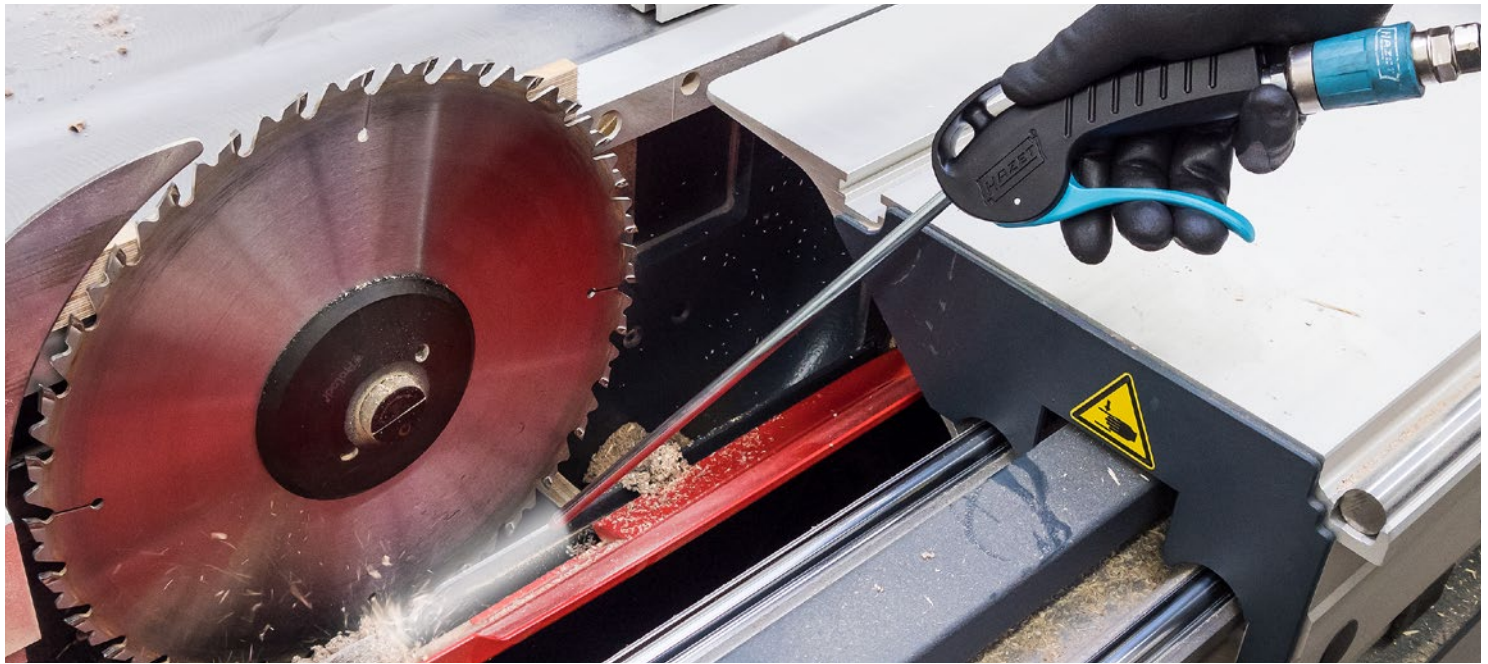

Standard Düse

- Gebogenes Rohr: \varnothing 8 mm, 100 mm
- Temperaturbereich: -10°C bis 80°C
- Max. Betriebsdruck: 16 bar
- Abmessungen / Länge: 247 mm



9040P-1
EAN-No. 4000896209545

15,10€*
netto



Lange Düse

- Gerades Rohr: \varnothing 8 mm, 300 mm
- Temperaturbereich: -10°C bis 80°C
- Max. Betriebsdruck: 16 bar
- Abmessungen / Länge: 420 mm

9040P-2
EAN-No. 4000896209552

26,90€*
netto

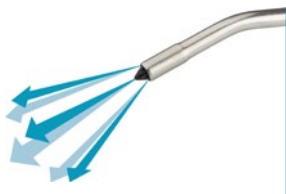

Geräuscharm

- Gebogenes Rohr: \varnothing 8 mm, 100 mm
- Blockierungsfrei
- Temperaturbereich: -10°C bis 80°C
- Max. Betriebsdruck: 12 bar
- Abmessungen / Länge: 255 mm



9040P-3
EAN-No. 4000896209644

26,90€*
netto

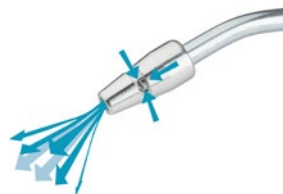

Venturidüse

- Gebogenes Rohr: \varnothing 8 mm, 100 mm
- 100% erhöhte Luftauslassmenge durch Venturidüse
- Temperaturbereich: -10°C bis 80°C
- Max. Betriebsdruck: 16 bar
- Abmessungen / Länge: 265 mm



9040P-4
EAN-No. 4000896209569

26,90€*
netto



Breite Flachdüse

- Erhebliche Blaskraft
- Blockierungsfrei
- Temperaturbereich: -10°C bis 80°C
- Max. Betriebsdruck: 8 bar
- Abmessungen / Länge: 203 mm



9040P-5
EAN-No. 4000896209576

26,90€*
netto



Austauschbare Düse

- Wahlweiser Luftanschluss am Kopf oder Griff
- Austauschbare Düsen:
 - Kurze Düse für beengte Verhältnisse
 - Lange Düse (112 mm) mit Sicherheits-Düsen Spitze (Kratzschutz)
- Max. Betriebsdruck: 10 bar

9040-4
EAN-No. 4000896176236

22,80€*
netto

HAZET SCHLAUCH- ODER KABEL- AUFROLLER

Schaffen Ordnung in der Werkstatt – keine herumliegende Leitung, dadurch Reduzierung der Unfallgefahr!

Schlauchstopp an jedem Punkt durch „Stop at any point“-Funktion

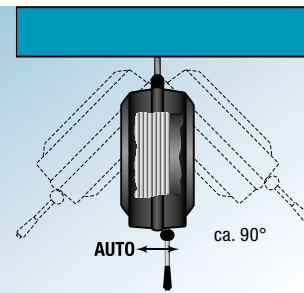
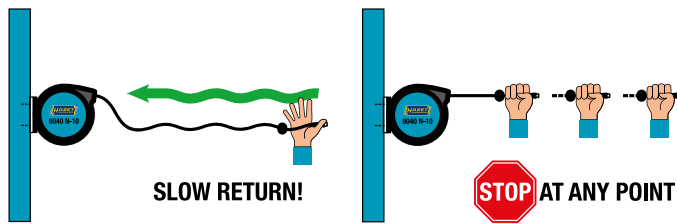

Schlauchaufroller

- Geeignet für Druckluft oder Wasser
- Max. Betriebsdruck: 20 bar
- Temperaturbereich: -40°C bis 60°C
- Schlauchlänge: 15 m
- Anschlussschlauch Länge: 0,9 m
- Sauberes Aufwickeln durch automatische Führung
- Gebremstes Aufwickeln gegen Unfallgefahr
- Maße: 459 x 378 x 205 mm



Schlauch-Innendurchmesser:
Ø 10 mm

- Außengewinde: 16,41 mm 3/8"

9040N-10
EAN-No. 4000896206445

155,90€*
netto



Schlauch-Innendurchmesser:
Ø 13 mm

- Außengewinde: 20,96 mm 1/2"

9040N-13
EAN-No. 4000896214648

184,90€*
netto



Kabelaufroller

- Inklusive Leitungsschutzschalter
- Nur für die Innenanwendung geeignet
- 230 V AC
- Leitung: H07RN-F 3 x 2,5 mm²
- Leitungslänge: 20 m
- Anschlussleitung-Länge: 1,5 m
- Sauberes Aufwickeln durch automatische Führung
- Gebremstes Aufwickeln gegen Unfallgefahr



9040D-2.5
EAN-No. 4000896214631

223,-€*
netto



Spiralschlauch

- Hochflexibler Polyurethan Schlauch
- 360° Drehgelenk an den Anschluss-Stücken
- Temperaturbereich: -20°C bis 60°C
- Schlauchlänge: 7,62 m
- Arbeitsdruck: 10 bar



Schlauch-Innendurchmesser:
Ø 6,35 mm

9040-7
EAN-No. 4000896153404

43,50€*
netto

Schlauch-Innendurchmesser:
Ø 10 mm

9040S-10
EAN-No. 4000896212361

58,50€*
netto



Blindniet-Pistole

- Pneumatisch / hydraulisch
- Mögliche Nietengrößen:
 - Aluminium-Nieten: 2,4–4,8 mm
 - Stahl-Nieten: 2,4–4,8 mm
 - Edelstahl-Nieten: 2,4–3,2 mm
- 4 Mundstücke (eins vormontiert): 2,4 · 3,2 · 4 · 4,8 mm
- Länge: 270 mm



9037SPC
EAN-No. 4000896150168

165,-€*
netto





Fettpresse

- Füllmenge: 400 ml

9042N-1

EAN-No. 4000896176472

99,-€*
netto



Mini Fettpresse

- Füllmenge: 80 g

2162M

EAN-No. 4000896185634

20,50€*
netto



Hochleistungs-Fett

- Fettkissen: 60 ml

Made in Germany

9300N-60

EAN-No. 4000896203406

8,90€*
netto



Mini Öler

- Füllmenge: 28 ml

9070N-1

EAN-No. 4000896206407

13,90€*
netto



Pneumatik Spezial-Öl

- Füllmenge: 100 ml

Made in Germany

9400-100

EAN-No. 4000896191390

7,10€*
netto



- Füllmenge: 1.000 ml

Made in Germany

9400-1000

EAN-No. 4000896191406

16,90€*
netto

Sicherheits-Kupplung

- Für Luftanschluss-Nippel 7.3 mm
- Arbeitsbereich: 0 – 20 bar
- Luftanschlussgewinde (IG): 16,41 mm 3/8"
- Passend für Schlauchaufroller 9040N-10



9000-061

EAN-No. 4000896195299

33,90€*
netto

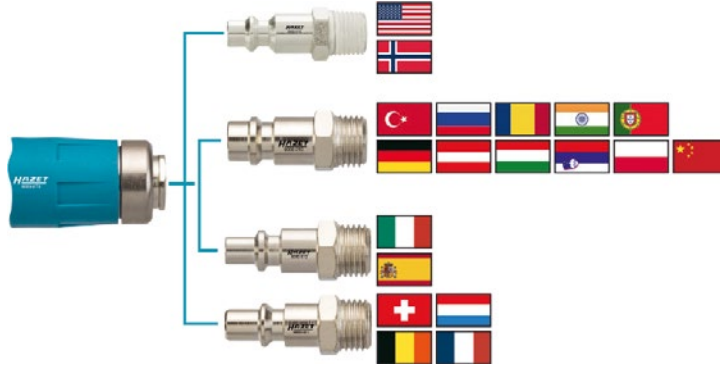

Sicherheits-Kupplung

- Für Luftanschluss-Nippel 10 mm
- Arbeitsbereich: 0 – 50 bar
- Luftanschlussgewinde (IG): 20,95 mm 1/2"
- Passend für Schlauchaufroller 9040N-13



9000-062

EAN-No. 4000896218936

42,90€*
netto

Drehgelenk

- Mit stufenlosem Luftdurchfluss-Minderer
- Luftdurchfluss-Regulierung mittels Stellrad
- Um 360° drehbares Gelenk in 2 Achsen
- Maximaler Druck: 16 bar
- Luftanschluss Einlass: Innengewinde 12,91 mm 1/4"
- Luftanschluss Auslass: Außengewinde: 12,91 mm 1/4"

9000-040

EAN-No. 4000896195350

41,90€*
netto



Drehgelenk

- Um 360° drehbares Gelenk in 2 Achsen
- Maximaler Druck: 16 bar
- Luftanschluss Einlass: Innengewinde 12,91 mm 1/4"
- Luftanschluss Auslass: Außengewinde 12,91 mm 1/4"

9000-041

EAN-No. 4000896204441

16,90€*
netto



Druckluft-Minderer

- Reduktion des Betriebsdrucks zum Schutz der hochwertigen pneumatischen Geräte
- Max. Eingangsdruck: 10 bar
- Ausgangsdruck: 6,3 bar
- Luftanschluss Einlass: Innengewinde 12,91 mm 1/4"
- Luftanschluss Auslass: Außengewinde: 12,91 mm 1/4"

9000-080

EAN-No. 4000896214709

51,-€*
netto



HAZET AKKU-SYSTEM PASSEND FÜR ALLE GERÄTE!



Hohe Effizienz dank bürstenlosem Motor

Bürstenloser Gleichstrommotor (BLDC)¹

- ▶ Höhere Standzeit, geringer Verschleiß, kein Wechsel der Kohlebürsten erforderlich
- ▶ Hoher Wirkungsgrad und damit geringerer Akkuverbrauch
- ▶ Kompakterer Motor ermöglicht geringere Baumaße

¹ Gültig für alle HAZET Akku-Werkzeuge außer 9212SPC-1

Li-Ionen-Akku 2.0 Ah,
Ladezeit: 35 min
9212-02
EAN-No. 4000896213788

74,50€*
netto

Li-Ionen-Akku 5.0 Ah,
Ladezeit: 80 min
9212-05
EAN-No. 4000896210367

118,20€*
netto

Akku-Schnell-
Ladegerät
9212-03
EAN-No. 4000896204823

81,-€*
netto

Akku-Bohrschrauber Satz, 18 V

- Anzugs-Drehmoment maximal: 60 Nm
- Bürstenloser Gleichstrommotor (BLDC)
- Wählbare Drehmomentstufen 15 + 1 Bohren
- Vibrationsbeschleunigung schrauben: 0,8 m/s²
- Vibrationsbeschleunigung bohren: 2,3 m/s²
- Robustes Maschinengehäuse
- Für Dauerbetrieb geeignet

- **3-teiliger Satz in Textiltasche:**
 - 1 Akku-Bohrschrauber
 - 1 Schnell-Ladegerät (40 Minuten)
 - 1 Li-Ionen-Akku 18 V, 2 Ah



Werkzeugloses Metall Schnellspann-
Bohrfutter 1-13 mm

9230-2
EAN-No. 4000896218370

335,-€*
netto



HAZET No.	Bezeichnung	EAN-No. 4000896 +	€* netto
9230-010	Grundgerät (ohne Akku, ohne Ladegerät)	218974	185,-
9230-2/4	4-teiliger Satz: 1 Akku-Bohrmaschine, 1 Schnell-Ladegerät, 2 Li-Ionen-Akkus 18 V, 2,0 Ah	218967	390,-

1/2" Akku-Schlagschrauber Satz, 18 V Lösemoment maximal: 260 Nm

- Ausleuchtung des Arbeitsbereiches schon vor Bewegung des Abtriebs
- Extrem handliches Werkzeug
- Leichte Ausführung
- Empfohlenes Drehmoment: 200 Nm

- **3-teiliger Satz in Textiltasche:**
 - 1 Akku-Schlagschrauber
 - 1 Schnell-Ladegerät (40 Minuten)
 - 1 Li-Ionen-Akku 18 V, 2 Ah



Topseller!

9212SPC-1
EAN-No. 4000896212439

211,80€*
netto



HAZET No.	Bezeichnung	EAN-No. 4000896 +	€* netto
9212SPC-010	Grundgerät (ohne Akku, ohne Ladegerät)	214273	139,50
9212SPC-1/4	4-teiliger Satz: 1 Grundgerät, 1 Ladegerät, 2 Li-Ionen-Akkus 2,0 Ah	214259	286,20

1/2" Mini Akku-Schlagschrauber Satz, 18 V Lösemoment maximal: 270 Nm

12⁵ 1/2" 3

- Empfohlenes Drehmoment: 220 Nm
- Bürstenloser Gleichstrommotor (BLDC)
- Drei wählbare Leistungsstufen für Drehmoment-Anzug:
 - 1. Stufe 100 Nm bei 0 – 700 U/min (0 – 1200 Schläge/min)
 - 2. Stufe 190 Nm bei 0 – 1600 U/min (0 – 2000 Schläge/min)
 - 3. Stufe 220 Nm bei 0 – 2500 U/min (0 – 3200 Schläge/min)

- **3-teiliger Satz in Textiltasche:**
 - 1 Akku-Schlagschrauber
 - 1 Schnell-Ladegerät (40 Minuten)
 - 1 Li-Ionen-Akku 18 V, 2 Ah

1/2"



9212M-1
EAN-No. 4000896212446

309,-€*
netto



HAZET No.	Bezeichnung	EAN-No. 4000896+	€* netto
9212M-010	Grundgerät (ohne Akku, ohne Ladegerät)	214280	203,30
9212M-1/4	4-teiliger Satz: 1 Grundgerät, 1 Ladegerät, 2 Li-Ionen-Akkus 2.0 Ah	214266	372,-

1/2" Akku-Schlagschrauber Satz, 18 V Lösemoment maximal: 700 Nm

12⁵ 1/2" 3

- Empfohlenes Drehmoment: 500 Nm
- Bürstenloser Gleichstrommotor (BLDC)
- Drei wählbare Leistungsstufen für Drehmoment-Anzug:
 - 1. Stufe 80 Nm bei 0 – 600 U/min (0 – 1200 Schläge/min)
 - 2. Stufe 300 Nm bei 0 – 1400 U/min (0 – 2500 Schläge/min)
 - 3. Stufe 500 Nm bei 0 – 2000 U/min (0 – 3400 Schläge/min)

- **3-teiliger Satz in L-Boxx:**
 - 1 Akku-Schlagschrauber
 - 1 Schnell-Ladegerät (40 Minuten)
 - 1 Li-Ionen-Akku 18 V, 5 Ah

1/2"



9212-3LB/3
EAN-No. 4000896244164

599,-€*
netto



HAZET No.	Bezeichnung	EAN-No. 4000896+	€* netto
9212-010	Grundgerät (ohne Akku, ohne Ladegerät)	221790	384,-
9212-3LB/4	4-teiliger Satz: Akku-Schlagschrauber 18 V, 1 Ladegerät, 2 Li-Ionen Akkus 5.0 Ah in L-Boxx	244171	699,-

1/2" Akku-Schlagschrauber Satz, 18 V Lösemoment maximal: 1400 Nm

12⁵ 1/2" 3

- Anzugs-Drehmoment maximal: 1000 Nm
- Bürstenloser Gleichstrommotor (BLDC)
- Drei wählbare Leistungsstufen für Drehmoment-Anzug:
 - 1. Stufe 180 Nm bei 0 – 400 U/min (0 – 800 Schläge/min)
 - 2. Stufe 400 Nm bei 0 – 800 U/min (0 – 1600 Schläge/min)
 - 3. Stufe 1000 Nm bei 0 – 1800 U/min (0 – 2200 Schläge/min)

- **3-teiliger Satz in L-Boxx:**
 - 1 Akku-Schlagschrauber
 - 1 Schnell-Ladegerät (40 Minuten)
 - 1 Li-Ionen-Akku 18 V, 5 Ah

1/2"



9212-1000LB/3
EAN-No. 4000896249848

699,-€*
netto



HAZET No.	Bezeichnung	EAN-No. 4000896+	€* netto
9212-1000	Grundgerät (ohne Akku, ohne Ladegerät)	222711	499,-
9212-1000LB/4	4-teiliger Satz: 1 Grundgerät, 1 Ladegerät, 2 Li-Ionen Akkus 5.0 Ah in L-Boxx	249909	799,-

3/4" Akku-Schlagschrauber Satz, 18 V Lösemoment maximal: 1400 Nm

20 3/4" 3

- Anzugs-Drehmoment maximal: 1000 Nm
- Bürstenloser Gleichstrommotor (BLDC)
- Drei wählbare Leistungsstufen für Drehmoment-Anzug:
 - 1. Stufe 180 Nm bei 0 – 400 U/min (0 – 800 Schläge/min)
 - 2. Stufe 400 Nm bei 0 – 800 U/min (0 – 1600 Schläge/min)
 - 3. Stufe 1000 Nm bei 0 – 1800 U/min (0 – 2200 Schläge/min)

- **3-teiliger Satz in L-Boxx:**
 - 1 Akku-Schlagschrauber
 - 1 Schnell-Ladegerät (40 Minuten)
 - 1 Li-Ionen-Akku 18 V, 5 Ah

3/4"



9213-1000LB/3
EAN-No. 4000896249886

699,-€*
netto



HAZET No.	Bezeichnung	EAN-No. 4000896+	€* netto
9213-1000	Grundgerät (ohne Akku, ohne Ladegerät)	222698	507,-
9213-1000LB/4	4-teiliger Satz: 1 Grundgerät, 1 Ladegerät, 2 Li-Ionen Akkus 5.0 Ah in L-Boxx	249862	799,-



Akku-Winkelschleifer Satz, 18 V

- Umdrehungen/Minute: 8000
- Bürstenloser Gleichstrommotor
- Inklusive je 1 Schutzhaube
 - für Trennscheiben
 - für Schrupscheiben

3-teiliger Satz im Koffer:

- 1 Akku-Winkelschleifer
- 1 Schnell-Ladegerät
- 1 Li-Ionen-Akku 18 V, 5 Ah



Meshgewebe schützt Motor gegen Verschmutzung

3

HAZET No.	Bezeichnung	EAN-No. 4000896 +	€* netto
9233-010	Grundgerät (ohne Akku, ohne Ladegerät)	218943	329,-
9233-7/4	4-teiliger Satz: 1 Akku-Winkelschleifer, 1 Schnell-Ladegerät, 2 Li-Ionen-Akkus 18 V, 5,0 Ah	218950	560,-



9233-7
EAN-No. 4000896218325

455,-€* netto

Akku-Säbelsäge

- Höhenverstellbarer Auflagebügel, einsetzbar auch für doppelwandige Bleche
- Bürstenloser Gleichstrommotor
- Hübe / Min.: 9500
- Schnittleistung Holz: 200 mm
- Schnittleistung Metall: 20 mm
- Werkzeugloses Sägeblatt Schnellwechselsystem
- Werkzeuglose Bügel-Schnellverstellung

3-teiliger Satz in HAZET L-Boxx 136:

- 1 Akku-Säbelsäge
- 1 Schnell-Ladegerät
- 1 Li-Ionen-Akku 18 V, 5 Ah



HAZET No.	Bezeichnung	EAN-No. 4000896 +	€* netto
9234-010	Akku-Säbelsäge Grundgerät (ohne Akku, Ladegerät, L-Boxx und Einlage)	234707	270,-
9234-1/4	4-teiliger Satz: 1 Akku-Säbelsäge, 1 Schnell-Ladegerät, 2 Li-Ionen-Akkus 18 V, 5,0 Ah in L-Boxx	234721	563,-



9234-1
EAN-No. 4000896234714

446,-€* netto



HAZET No.	Ersatzteile	Länge Verzahnung mm	EAN-No. 4000896 +	€* netto
9234M-150/5	5 flexible Säbelsägeblätter für Stahl und Buntmetall von 2 – 8 mm	130	239382	14,90
9234P-150/5	5 flexible Säbelsägeblätter für Holz mit Nägeln sowie schnelleren Sägefortschritt in Metall 2 – 10 mm	130	239405	17,90
9234P-225/5	5 flexible Säbelsägeblätter für Holz mit Nägeln sowie schnelleren Sägefortschritt in Metall 2 – 10 mm	205	239412	22,90
9234X-150/5	5 flexible Säbelsägeblätter für Stahl und rostfreien Stahl (Inox) von 1,5 – 4 mm	130	239597	14,90
9234W-225/5	5 Säbelsägeblätter für alle Holzarten, Kunststoff und Gipskarton 6 – 100 mm	205	239429	17,90
9034P-R/5	5 Reziprok Stichtsäge-Blätter	132	218318	27,20

HAZET WÄRMEBILDKAMERAS – FÜR DEN OPTIMALEN DURCHBLICK!

- ▶ Gebäudediagnostik, Elektroinstallation, Sanitär-, Klima- und Heizungstechnik sowie Überprüfung Motorraum, Bremsanlage, Kühl- und Heizsystem
- ▶ Automatische Heiß-, Kalt- und Zentralpunktmessung
- ▶ Bildsensor: Vanadiumoxid ungekühlte Focal-Plane-Arrays (FPA)
- ▶ Bildwiederholfrequenz: 25 Hz
- ▶ Thermische Empfindlichkeit (NETD): < 40 mK (0,04 °C)
- ▶ Messgenauigkeit maximal (± 2 °C | ± 2 %): Umgebungstemperaturen 15 °C – 35 °C / Objekttemperaturen über 0 °C
- ▶ Schutzgrad IP: 54
- ▶ Akku: Li-Ionen-Akku



- Bildschirmdiagonale: 2.4" LCD-Bildschirm
- Bildschirmauflösung: 320 x 240 Pixel
- Thermische (oder IR) Auflösung: 160 x 120 Pixel
- Sichtfeld: 37,2° x 50°
- Temperaturmessbereich: -20 °C bis 550 °C (-4 °F bis 1.022 °F)
- Akkulaufzeit: bis zu 8 h
- Maße (H x B x T): 196 x 117 x 59 mm
- Gewicht: 0.35 kg



1992-1
EAN-No. 4000896244270

499,-€*
netto



- Bildschirmdiagonale: 3.5" LCD-Touchscreen
- Bildschirmauflösung: 640 x 480 Pixel
- Thermische (oder IR) Auflösung: 256 x 192 Pixel
- Sichtfeld: 50° x 37,2°
- Temperaturmessbereich: -20 °C – 400 °C (-4 °F bis 752 °F)
- Akkulaufzeit: bis zu 4 h
- Maße (H x B x T): 138.5 x 85.2 x 23.6 mm
- Gewicht: 0.22 kg



Detail Infos



1992-2
EAN-No. 4000896249435

799,-€*
netto

Mehr Detailtiefe durch
visuelle Kamera:
3.264 x 2.448 Pixel (8MP)

Digitalzoom: 4-fach

Touchscreen

Aufnahme von Videos

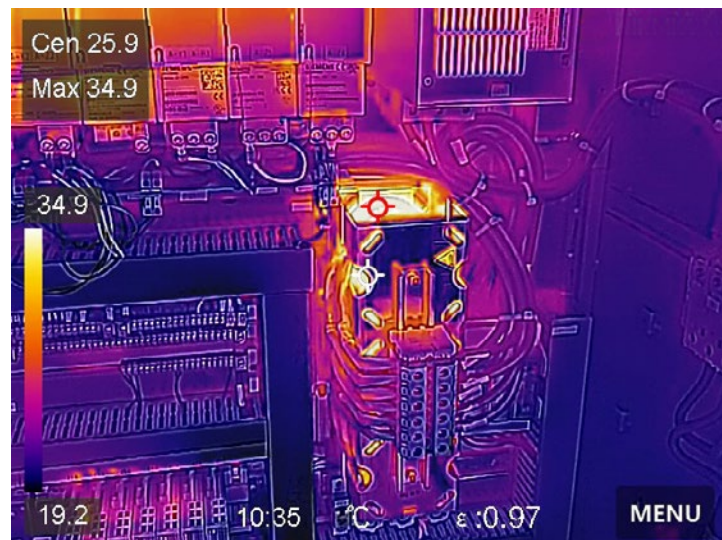

VERBESSERTE DETAILTREUE DURCH HD KAMERA!

- ▶ Helles und schärferes Bild
- ▶ Bessere Details
- ▶ Klareres Bild



Vergleich HD zu anderen Auflösungen

HD 1.920 x 1.080 Pixel (4812-23AF)



1.024 x 768 Pixel (4812-21AF)



640 x 480 Pixel (4812N-2AF)



HD Endoskop Satz mit Front- und Seitenkamera, Ø 4,9 mm



- Licht-Boost und integrierte Reflektionsreduzierung
- Lichtquelle: 5 dimmbare LED für optimale Ausleuchtung
- Aufnahmen in verschiedenen Zeitschleifen optional
- Zoom: 1,5 -fach und 2 -fach
- Bild Format (jpg): 1.920 x 1.080 Pixel
- Video Format (MP4): 1.920 x 1.080 Pixel
- Spiegelung des Kamerabildes
- Negativdarstellung des Kamerabildes
- Datentransfer: USB-C
- Video Output: Mikro HDMI
- Betriebstemperatur: 10°C bis 50°C
- Betriebsluftfeuchtigkeit bis zu 90 % (nicht kondensierend)
- IP Schutzklasse (Grundgerät): IP54
- USB Schnittstelle kann als Energiequelle genutzt werden, wenn keine Batterien eingelegt sind
- Kompatibel mit HAZET HD-Sonden 4812-11FS und 4812-23AF
- Energiequelle: 4 x Batterie AA
- Gewicht: 370 Gramm ohne Batterien
- Maße (L x B x H): 276,25 x 123 x 53,95 mm

HD Sonde mit Front- und Seitenkamera!

5-teiliger Satz im Kunststoff Koffer:

- Grundgerät 4812-11G
- HD Sonde 4812-11FS
- SD-Karte 32GB
- Mikro HDMI Kabel (A zu D) 1,8 m
- USB-C Kabel (A zu C) 1 m



4812-11/5FS

EAN-No. 4000896249572

749,-€*
netto

Detail Infos



Keine Kompatibilität zwischen bisherigem System und neuem HD-System!

Bisheriges System



Neues HD-System

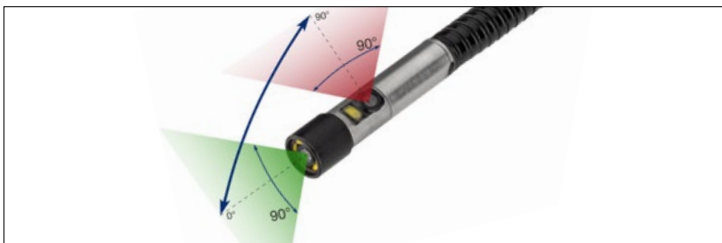

HD Sonde Ø 4,9 mm, Front- und Seitenkamera



- Kompatibel mit Grundgerät 4812-11G und 4812-23G
- Semiflexible Sonde ermöglicht Führung durch Hohlräume
- Front- und Seitenkamera Umschaltbar (0° und 90°)
- Dimmbare 5-fach LED-Lichtquelle für Frontkamera
- Dimmbare LED-Lichtquelle für Seitenkamera
- Digitale Schnittstelle zum Grundgerät: USB-C
- Blickwinkel (FOV): 90°
- Schärfentiefe (DOV): 10 – 100 mm
- Auflösung: HD 1280(H) x 720(V) Pixel
- Kompressionsformat: H264
- Betriebstemperatur: -10°C bis 60°C
- Schutzart Sonde: IP67
- Gewicht: 137 g

4812-11FS

EAN-No. 4000896249565

599,-€*
netto



HD Touch Screen Endoskop Satz mit Schwenk-Sonde 180°, Ø 3,9 mm

- Touchscreen Farb-Display mit Li-Ion Akku und Magnethalterung
- Sonnenlichttaugliches 127 mm (5 Zoll) Touch-Display
- Displayauflösung: 800 x 480 Pixel
- 10-stufige Helligkeitseinstellung (5 + 5 Boost)
- Zoom: 3-fach
- Aufnahmen in 3 verschiedenen Zeitschleifen
- Bild Format (jpg): 1.920 x 1.080 Pixel
- Video Format (MP4): 1920 x 1080 Pixel
- Negativdarstellung des Kamerabildes
- Datentransfer: USB-C
- HDMI Port zur Videoausgabe
- Video Output: Mikro HDMI
- Akku: Li-Ion Batterie
- Ladezeit 3.5 h
- Betriebsdauer bei voller Ladung: 4 Stunden
- Betriebstemperatur: 10°C bis 50°C
- Betriebsluftfeuchtigkeit bis zu 90 % (nicht kondensierend)
- IP Schutzklasse (Grundgerät): IP54
- Eingebautes Mikrofon
- Kompatibel mit HAZET HD-Sonden 4812-23AF und 4812-11FS
- Gewicht: 705 g
- Maße: 161.9 x 127.9 x 46 mm



HD Schwenk-Sonde mit Frontkamera!



5-teiliger Satz in HAZET L-Boxx 136:

- Grundgerät 4812-23G
- HD Sonde 4812-23AF
- SD-Karte 64 GB inkl. Adapter
- Mikro HDMI Kabel (D)
- USB-C Kabel



4812-23/5AF
EAN-No. 4000896249824

1.999,-€*
netto



Detail Infos



HD Schwenk-Sonde 180°, Ø 3,9 mm, Frontkamera

- Kompatibel mit Grundgerät 4812-23G und 4812-11G
- Inkl. Steuerteil zur Bedienung der Artikulation, Videoaufnahme, Helligkeitssteuerung
- Schwenkradius nur circa 35 mm (-30% gegenüber herkömmlichen Ausführungen)
- Hohe Beweglichkeit durch beidseitige Artikulation
- Voller beidseitiger Schwenk bis zu maximal 180° ermöglicht z.B. im Zylinderkopf echten rückwärtigen Blick auf Ventile
- Frontkamera
- Dimmbare 2-fach LED-Lichtquelle
- Digitale Schnittstelle zum Grundgerät: USB-C
- Blickwinkel (FOV): 90°
- Schärfentiefe (DOV): 10 – 100 mm
- Auflösung: HD 1280(H) x 720(V) Pixel
- Kompressionsformat: H264
- Betriebstemperatur: -10°C bis 60°C
- Schutzart Sonde: IP67
- Gewicht: 307 g

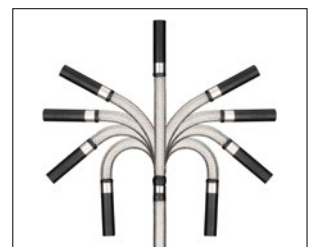

4812-23AF

EAN-No. 4000896249602

1.500,-€*
netto



Kein Kabelchaos mehr – dank kabellosem Laden



Optimierte Selbstpositionierung auf dem Pad



Zusätzlicher USB-Ausgang zum Laden weiterer Geräte

Wireless charging

LED Lampen Satz

- Effiziente und komfortable Ladefunktion durch optimierte Selbstpositionierung der Lampe auf dem Pad
- Kabellos mobil und vielseitig einsetzbar, besonders in extrem engen Bereichen

Inhalt:

- 1979W-82 LED Pocket Light
- 1979W-92 LED Slim Light
- 1979WP-2 Ladepad für 2 Lampen
- Inkl. 100 cm USB-C Kabel und 2 A / 5 V Netzteil

1979W1/3

EAN-No. 4000896241408

148,90€*
netto



3



LED Pen Light Satz

Inhalt:

- 2 x 1979W-11 Pen light
- 1979WP-2 Ladepad für 2 Lampen
- Inkl. 100 cm USB-C Kabel und 2 A / 5 V Netzteil

Wireless charging



1979W-11/3

EAN-No. 4000896235247

87,90€*
netto



LED Inspektionslampen Satz

Inhalt:

- 1979W-11 Pen light
- 1979W-82 Pocket light
- 1979WP-2 Ladepad für 2 Lampen
- Inkl. 100 cm USB-C Kabel und 2 A / 5 V Netzteil

Wireless charging



1979NW/3

EAN-No. 4000896235261

108,90€*
netto





Wireless charging

• Kabelloses Laden der LED-Lampen



Toplicht:
• 100 lm
• 5 h

Hauptlicht:
• 30 – 300 lm
• 2 h

LED Pocket Light
1979W-82

EAN-No. 4000896227228

60,90€*
netto



Toplicht:
• 120 lm
• 4 h

Hauptlicht:
• 20 – 200 lm
• 2.5 h

LED Pen Light
1979W-11

EAN-No. 4000896235230

28,90€*
netto



Toplicht:
• 300 lm
• 4.5 h

Hauptlicht:
• 60 – 600 lm
• 3 h

LED Solid Light
1979W-85

EAN-No. 4000896241484

64,90€*
netto

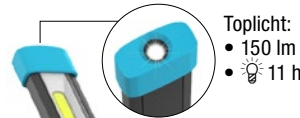

Toplicht:
• 150 lm
• 11 h



Hauptlicht:
• 110 – 1100 lm
• 3 h

LED Slim Light
1979W-92

EAN-No. 4000896241422

73,90€*
netto



Ladepad für eine Lampe

1979WP-1

EAN-No. 4000896227952

36,90€*
netto



Ladepad für zwei Lampen

1979WP-2

EAN-No. 4000896227945

49,90€*
netto



Lademöglichkeit über Standard USB-Netzteil 5 V maximal 1 A

Mit Ladekabel

• Lieferung inklusive 100 cm USB-C Ladekabel (ohne USB-Netzteil)



Toplicht:
• 100 lm
• 5 h

Hauptlicht:
• 30 – 300 lm
• 2 h

LED Pocket Light
1979N-82

EAN-No. 4000896227211

45,90€*
netto



Toplicht:
• 120 lm
• 4 h

Hauptlicht:
• 20 – 200 lm
• 2.5 h

LED Pen Light
1979N-11

EAN-No. 4000896235254

21,90€*
netto



Toplicht:
• 300 lm
• 4.5 h

Hauptlicht:
• 60 – 600 lm
• 3 h

LED Solid Light
1979N-85

EAN-No. 4000896241491

59,90€*
netto



Toplicht:
• 150 lm
• 11 h



Hauptlicht:
• 110 – 1100 lm
• 3 h

LED Slim Light
1979N-92

EAN-No. 4000896241415

81,90€*
netto

Mit Batterien

• Inkl. Batterien: 1,5 V-Micro / AAA / (L)R03



• 130 lm
• 4 h

LED Stiftleuchte

1979N-71

EAN-No. 4000896208470

19,50€*
netto



• 200 lm
• 4.5 h

LED Taschenlampe
1979N-72

EAN-No. 4000896208487

39,90€*
netto



Besprühung mit Reinigungs- und Desinfektionsmitteln

Erzeugt dichten, dauerhaften Schaum

Kostenersparnis durch Nutzung von Großbinden

Pumpsprühflasche

- Dichtungen und Materialien beständig gegen die meisten Säuren und Lösungsmittel sowie gegen die in Industrie, Kfz-Technik und professioneller Reinigung am häufigsten eingesetzten Chemikalien
- Viton-Dichtungen
- Füllmenge: 1 l
- Gewicht: 0.46 kg

Pumpsprühflasche, Schaum

- Drei Düsen (im Lieferumfang) zur Erzeugung von nassen und trockenen Schäumen sowie zur Realisierung von unterschiedlichen Einwirkzeiten
- Viton-Dichtungen
- Für Einsatz von Chemikalien mit oberflächenaktiven Eigenschaften (Tenside)
- Füllmenge: 0.75 l
- Gewicht: 0.47 kg

Sprühflasche, wiederbefüllbar

- Verwendung mit Multifunktionssprays, wie z.B. Kriechöl, Rostlöser sowie Bremsenreiniger
- Viton-Dichtungen
- Inklusive 155 mm langer Strahldüse und kurzer Sprühdüse
- Füllmenge: 0.23 l
- Gewicht: 0.4 kg



199N-1
EAN-No. 4000896189007

29,70€*
netto



199-3
EAN-No. 4000896207237

34,90€*
netto



199-4
EAN-No. 4000896198429

55,-€*
netto

Arbeitshandschuhe



1987N-3
EAN-No. 4000896222650

8,70€*
netto



1987N-4
EAN-No. 4000896203840

4,80€*
netto



1987-5L
EAN-No. 4000896181735

- In L, XL oder XXL Je

26,70€*
netto



1987-6
EAN-No. 4000896222643

11,10€*
netto



Arbeits-Sitz

- 5 Rollen (ca. 76 mm Ø)
- Tragkraft: bis 125 kg
- Gewicht: 5.8 kg
- Höhenverstellbar von 396 bis 526 mm



Mit 5 stabilen Rollen!

195-4
EAN-No. 4000896148707

99,-€*
netto



Armaturenschutz Satz

- Mit Haltegriff



4852/4
EAN-No. 4000896210114

52,60€*
netto

- Gerade: 270 x 200 mm, 450 x 300 mm
- Abgewinkelt: 270 x 200 mm, 450 x 300 mm

Magnet-Schale

- Ø 150 mm



197-3
EAN-No. 4000896158584

9,95€*
netto

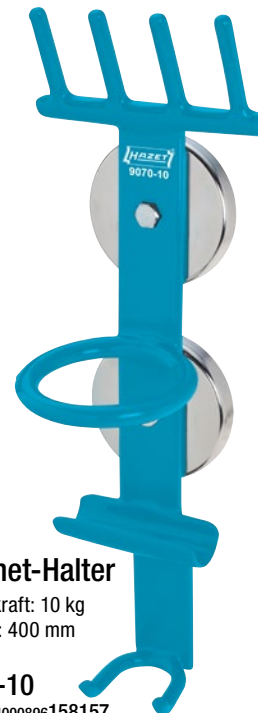

Magnet-Halter

- Tragkraft: 10 kg
- Höhe: 400 mm

9070-10
EAN-No. 4000896158157

45,90€*
netto

Kniebrett

- Abmessungen: 450 x 210 x 30 mm



195-1
EAN-No. 4000896121069

19,90€*
netto

Mechaniker Matte

- Abmessungen: 975 x 385 x 30 mm



195-5
EAN-No. 4000896153718

39,90€*
netto

Mehrzweckwannen

- Füllmenge: 6 l



197N-1
EAN-No. 4000896198924

11,40€*
netto

- Füllmenge: 16 l



197-2
EAN-No. 4000896146802

39,-€*
netto

- Füllmenge: 50 l



Made in Germany
197-50
EAN-No. 4000896210008

51,20€*
netto

Teleskop Spiegel Satz

- Teleskop-Stab mit federgespanntem Doppel-Gelenk
- Spiegel austauschbar über 4 mm Edelstahl-Gewindestab mit echtem Spiegelglas

4-teiliger Satz:

- Teleskop-Stab, Auszugslänge: 300–740 mm
- Rund-Spiegel: Ø 30 mm
- Rund-Spiegel: Ø 50 mm
- Rechteck-Spiegel: 65 x 43 mm

1977-2/4
EAN-No. 4000896150144

52,50€*
netto



Keine Eintrübung der Spiegel wie bei polierten „Metallspiegeln“

Premium Qualitäts-Produkte für das Handwerk!

Schaltschrankschlüssel

- Betätigung von Verschlüssen an z. B. Schaltschränken, Heizungsventilen, Heizungsentlüftungen, Fenster- und Türgriffen
- Innenvierkant Profil: s 5 · 7 · 8 mm
- Innendreieck Profil: s 9 · 10 mm
- Innensechskant Profil: 6,3 mm (1/4")
- Innensechskant Profil (z.B. Madenschraube): 3 mm
- Stufenschlüssel (Vierkant): 6 bis 10 mm
- Inklusive Kette, Adapter und Wende-Bit: ⚙ 1 x 7 mm / ⚙ PH2



Made in Germany
4617-1
EAN-No. 4000896246366

13,90€*
netto

Latthammer

- Einschlagen und Herausziehen von Nägeln mit nur einem Werkzeug
- Stielausführung: Stahlrohrstiel
- Hammerkopf Gewicht: 600 g



Made in Germany
2138-600
EAN-No. 4000896246311

39,50€*
netto

Baueimer, 20 l

- Mit Litermaß (Innen): 2 – 20 l
- Durchmesser: Innen 335 mm, Rand 365 mm



Made in Germany
197-6
EAN-No. 4000896246304

4,20€*
netto

Hergestellt aus recycelten Materialien!

Zollstock, 2 m

- Innenliegende Gelenke für durchgängige Skalierung
- Ausgesuchtes Buchenholz gewährleistet spezielle Härte und Festigkeit
- Hoch abriebfeste, schmutzabweisende, feuchtigkeitsfeste Schutzlackierung
- EG-Genauigkeitsklasse III
- Skalierung: mm/cm 2-teilig, beidseitig bedruckt
- Länge: 2 m



2154-200
EAN-No. 4000896247332

4,90€*
netto

Gipsbecher Satz

- Inhalt: 5x Gipsbecher
- Durchmesser: 125 mm
- Höhe: 95 mm



197-73/5
EAN-No. 4000896247851

10,70€*
netto

Wasserwaagen, 40 cm / 80 cm

- Mit Bohrung zum waagerechten sowie lotrechten Anbringen oder Übertragen von Markierungen
- Eloxierete Wasserwaage mit hoher Messgenauigkeit von 1 mm/m (0,057°)
- Bessere Ablesbarkeit bei Dämmerlicht durch eine fluoreszierende Flüssigkeit in Blocklibelle
- Hohe Messgenauigkeit in horizontaler und vertikaler Lage
- Bruchfeste Acrylglas Blocklibellen
- Temperaturunabhängiger Einbau der Libellen ermöglicht Messungen von -20° C bis +50° C
- Antistatische Libellenflüssigkeit
- Extrem starkes Aluminiumprofil mit 590 g/m Profildgewicht
- Acrylglas Blocklibelle mit 30 Jahren Dichtheitsgarantie

• Länge: 40 cm
2154-40
EAN-No. 4000896246694

19,40€*
netto

• Länge: 80 cm
2154-80
EAN-No. 4000896246700

24,-€*
netto



Malerspachtel

- Flexible, geschliffene Klinge
- Klingbreite: 60 mm
- Lackiertes, flaches Heft mit Aufhängeloch



Made in Germany
824-6
EAN-No. 4000896247608

3,20€*
netto

Werkzeug Satz in L-Boxx



83



190L-136/83
EAN-No. 4000896243303

Inkl. SmartCase 2200SC-1

299,-€*
netto

Schraubendreher Satz, Pozidriv

6

- Aufhängeloch im Griff
- Rutschfester HAZET 3-Komponenten-Griff – für hohe Kraftübertragung
- Oberfläche: Klinge mattverchromt, Spitze brüniert
- Inhalt:
 - 0.5 x 3 · 0.8 x 4 · 1 x 5.5 · 1.2 x 6.5 mm
 - PZ 1 · PZ 2



810/6PZ
EAN-No. 4000896217984

19,90€*
netto

Balken-Zuggerät

- Gesenkgeschmiedete, vergütete Zughaken
- Spannen, Ziehen, Zusammenpressen von Hölzern
- Sparrenzug
- Ergonomisch – mit Umschaltknarre
- Spannweg: 115 mm
- Gesamtbreite: 440 mm
- Knarrenlänge: 275 mm
- 2 Abzughaken

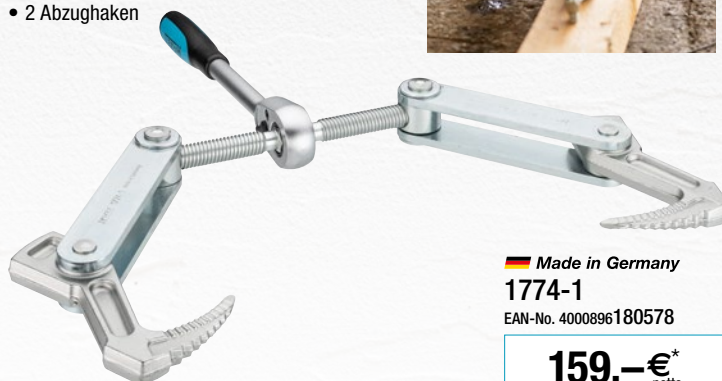
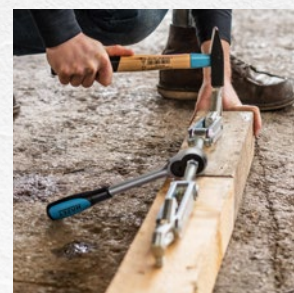

Made in Germany
1774-1
EAN-No. 4000896180578

159,-€*
netto

Spezialwerkzeuge Karosserie

Ausziehhaken

- Demontage von z.B. Verkleidungen, Abdeckungen, Stopfen, Lüfterdüsen, Instrumententafeln, Tacho, Kombiinstrumenten im Fahrzeug-Innenraum sowie im Karosserie-Bereich
- Hohe Stabilität und Flexibilität trotz geringem Klingendurchmesser \varnothing 2 mm
- 2-Komponenten-T-Griff

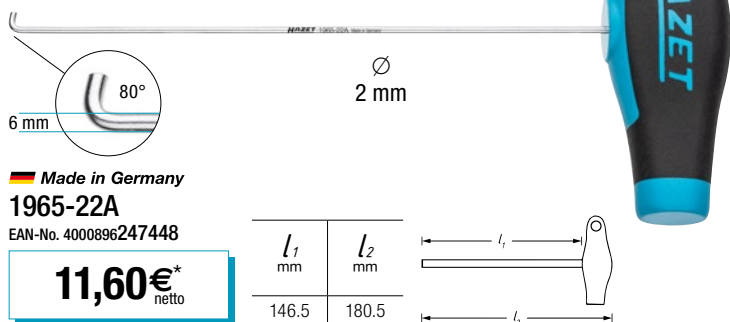

Made in Germany

1965-22A
EAN-No. 4000896247448

11,60€*
netto

l_1 mm	l_2 mm
146.5	180.5

Universal Haken- / Keil Satz

- Kunststoff Keil geeignet zum Lösen von Bauteilen, wie z.B. Türclipsen sowie für Hebel- und Richtarbeiten
- Universal Haken zum oberflächenschonenden Lösen von z.B. Scheibengummi, Türdichtungen, Teppichen, Innenverkleidungen
- Für universellen Einsatz
- Kunststoff Keil: Länge: 214 mm, Breite: 26,5 mm
- Universal Haken: Länge: 180 mm



1965/2
EAN-No. 4000896223008

17,-€*
netto

1/2" Kurbelwellen Steckschlüsseinsatz

- Betätigung durch Schlag-, Maschinenschrauber-Adapter z.B. HAZET 1003 S-1 oder Steckschlüssel s 24 mm ermöglicht hohe Kraftübertragung durch optionalen 20 mm = 3/4" Antrieb
- Betätigung der Kurbelwellenverschraubung an **DACIA, FORD, INFINITI, SUZUKI, MERCEDES-BENZ, NISSAN, OPEL, RENAULT, Volvo**
- Am Steckschlüsseinsatz angebrachter Sechskant ermöglicht Adaption auf 20 mm = 3/4" Antrieb
- Kurze Ausführung
- Mit Bohrung für Sicherungsstift oder Sicherungsfeder und Rille für O-Ring
- Oberfläche: phosphatiert, geölt

s
18 mm



Made in Germany
900SZ6-18
EAN-No. 4000896246267

10,60€*
netto

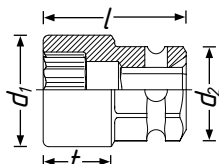

d ₁ mm	d ₂ mm	l mm	t mm
30	27	38	11



Detail Infos



Höhere Kraftübertragung problemlos durch zusätzlich erhältlichen HAZET Adapter 1003S-1 mit 3/4" Antrieb oder Steckschlüssel s 24 mm möglich



900SZ6-18



1003S-1

20 3/4"



1/4" Turbolader Steckschlüsseinsatz Sonderprofil

- Betätigung Turbolader Ansaugstutzen (ohne Spezialwerkzeug nicht möglich)
- Spezielles Profil formschlüssig in die Verschraubung und garantiert optimale Kraftverteilung: **MERCEDES-BENZ, NISSAN, OPEL, RENAULT**
- Oberfläche: phosphatiert
- Für Handbetätigung



6.3 1/4"

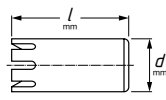

d mm	l mm
12	26

Detail Infos



Made in Germany
2751-1
EAN-No. 4000896246250

7,50€*
netto

Nabenabzieher Hochdruckpumpe VAG

- Beschädigungsfreies Abziehen der Nabe beim Ausbau der Hochdruckpumpe
- Speziell abgestimmt auf sehr beengte Platzverhältnisse am Einbauort der Pumpe am Motor sowie der speziellen Form der Nabe
- Für 1,4 l · 1,6 l · 2,0 l TDI-/ Common Rail Motoren: **VW, AUDI, SEAT ŠKODA**
- 6-kant zum Gegenhalten am Abzieher: s 24 mm
- Spindel Gewinde: TR 20 x 2
- Oberfläche: Abzieher Aluminium, Spindel brüniert

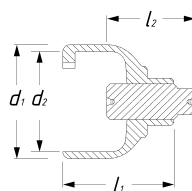

d ₁ mm	d ₂ mm	l ₁ mm	l ₂ mm
64.5	57	63	50

Detail Infos



s
24 mm

s
13 mm

Made in Germany
2517-1
EAN-No. 4000896246786

43,50€*
netto

1/4" TORX® Schraubendrehereinsatz für AGR-Ventil BMW und MINI

- Betätigung der AGR-Ventilverschraubung an **BMW** und **MINI** Diesel Motoren N47 · N57 · B37 · B47 · B57
- Dünne, lange Klinge für schwer zugängliche Stellen – macht Zusammenstecken von verschiedenen Werkzeugen überflüssig
- Abtrieb: Tamper Resistant TORX® Profil T30H
- Mit Rändelung
- Für Handbetätigung

T30H



6.3 1/4"

∅
6 mm

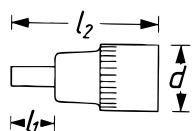

d mm	l ₁ mm	l ₂ mm
11.5	194	213

Made in Germany
8502LG-T30H
EAN-No. 4000896246076

8,10€*
netto



Lösewerkzeug Kühlwasser-Ausgleichbehälter Deckel VAG

125 1/2

NEU!

- Optimal passgenaues Lösewerkzeug für Behälter-Deckel
- Problemloses Lösen auch von sehr festsitzenden Deckeln
- Keine Beschädigung des Deckels, wie vergleichsweise mit nicht geeignetem Lösewerkzeug, wie z.B. Zangen
- Für **VW** und Konzernfahrzeuge sowie E- und Hybrid Modelle
- Betätigung von Hand ist durch geometrische Form (geringe Bauhöhe) der Deckel und dem vertieften Sitz im Ausgleichbehälter nur sehr schwer möglich
- Breite: 108 mm, Tiefe: 36,4 mm

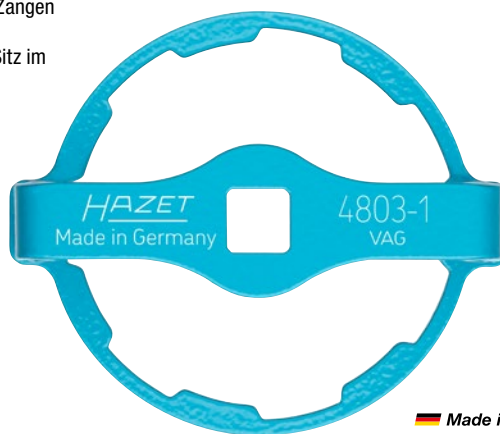

Detail Infos



Made in Germany
4803-1
EAN-No. 4000896250158

21,-€*
netto

Entriegelungswerkzeug für Steckverbindungen VAG

- Beschädigungsfreies Entriegeln elektrischer Steckverbindungen an verschiedenen Bauteilen und Sensoren
- Steckverbindungen **VAG** Gruppe, z.B. Injektoren, Raildruck-Sensoren, Flüssigkeitsstand-Sensoren, Zündspulen, Unterdrucksensoren, Bremsverschleiß-Sensoren, Druckreglern und Beleuchtungsanlagen

• Länge: 130 mm
Made in Germany
4675-1

EAN-No. 4000896244331

23,40€*
netto



• Kopfversatz: 20 mm
• Länge: 191 mm

Made in Germany
4675-2

EAN-No. 4000896244348

23,40€*
netto

Extralange, am Kopf gebogene Klinge ermöglicht Zugang an schwer zugänglichen Stellen!

Stabzündspulen-Abzieher VAG

- Schnelles, sicheres Abziehen der Stabzündspulen
- Demontage der Stabzündspulen z.B. an 1,0 l · 1,0 l TSI · TFSI · TGI · GTI · CNG · 1,2 l TSI · 1,4 l-25 · 30 · 35 · 40 · 45 TSI · TFSI · TGI · CNG · GTE · Mild Hybrid · e-Hybrid-1,6l · 1,6 l SRE · MPI- 2,0 l GTI
- Demontage von beiden Zündpulversionen möglich:
– 04C.905.110.J → 2017 von **VAG** Motoren
– 04E.905.110.K 2017 → von **VAG** Motoren

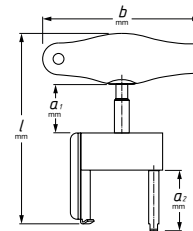

a ₁ mm	a ₂ mm	b mm	l mm
32	40	105	126



Motorcodes



Made in Germany
1849-12A
EAN-No. 4000896247387

57,80€*
netto

Saugrohr- / Spezialschlüssel VAG

- Betätigung schwer zugängliche Befestigungsschraube an der Ansaugbrücke (hinter Hochdruckpumpe)
- Ausführung als „Koffergriff“ ermöglicht so problemlosen Anzug der Verschraubungen mit Drehmoment
- Oberfläche: verchromt
- Für z.B. 3-Zylinder Common Rail Motoren 1,4 l
– **AUDI** A1 Bj. 2014 → 2018
– **SEAT** Ibiza 4 Bj. 2015 →
– **VW** Polo 5 Bj. 2014 → 2017
– **ŠKODA** Fabia 3 Bj. 2014 → 2018 · Rapid Bj. 2015 → 2018

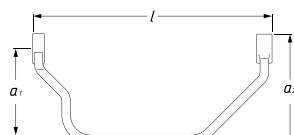

a ₁ mm	a ₂ mm	l mm
60	76.5	166

Made in Germany
2584-13
EAN-No. 4000896246779

21,60€*
netto

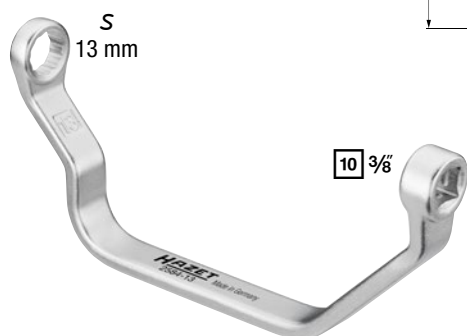

Rohrleitungs Stopper Satz

4

- Verschließen von Leitungen im Bereich Bremsanlage, Klimaanlage, Servolenkung und Kraftstoffanlage, die nicht mit einer Abklemmzange gesichert werden können
- Verschließen von Rohrleitungen und Verhinderung des Auslaufens von Flüssigkeiten
- Verschluss in den Größen 6,3 mm 1/4" · 8 mm 5/16" · 10 mm 3/8" sowie für Doppel-Verschluss (z.B. Banjo-Anschlüsse) in der Größe 10 mm 3/8"



4591/4
EAN-No. 4000896219650

18,70€*
netto

1/2" Schlag-, Maschinenschrauber Steckschlüsseinsatz, Sechskant

- Kunststoff-Einsatz zum Schutz der Oberflächen an den Radschrauben
- Länge: 85 mm

12⁵ 1/2



• Made in Germany
903SLG-17
EAN-No. 4000896045822

17,60€*
netto



• Made in Germany
903SLG-19
EAN-No. 4000896045839

18,40€*
netto



• Made in Germany
903SLG-21
EAN-No. 4000896055135

18,40€*
netto



• Made in Germany
903SLG-22
EAN-No. 4000896155453

22,90€*
netto



- Extra lang:
130 mm

• Made in Germany
904SLG-17
EAN-No. 4000896100576

46,90€*
netto

• Made in Germany
904SLG-19
EAN-No. 4000896203710

46,90€*
netto

1/2" Sätze

Je 3 Einsätze in praktischer Vorratsbox

12⁵ 1/2

3



• Made in Germany
903SLG-17/3
EAN-No. 4000896191697

39,50€*
netto



• Made in Germany
903SLG-19/3
EAN-No. 4000896191734

44,70€*
netto



• Made in Germany
903SPC/3
EAN-No. 4000896128754

39,-€*
netto

Sonderprofil

- Länge: 86 mm



• MERCEDES-BENZ
• Made in Germany
905SLG-17
EAN-No. 4000896198795

14,50€*
netto



• KIA & HYUNDAI
• Made in Germany
905SLG-21
EAN-No. 4000896201624

15,90€*
netto

1/2" Steckschlüsseinsatz FORD Radverschraubung

12⁵ 1/2

- Lösewerkzeug beidseitig verwendbar für FORD Modelle
- Bei fehlender oder deformierter Chromabdeckung kann die Radmutter nicht mehr mit Standard Steckschlüsseinsatz betätigt werden
- Lösung: Zwei Doppel-Steckschlüsseinsätze statt vier einzelne Steckschlüssel
- Oberfläche: phosphatiert, geölt

2-teiliger Satz:

- 900SLG-18x20 Steckschlüsseinsatz
- 917S-3 Verlängerung



• Made in Germany
900SLG-18X20/2
EAN-No. 4000896242023

28,90€*
netto

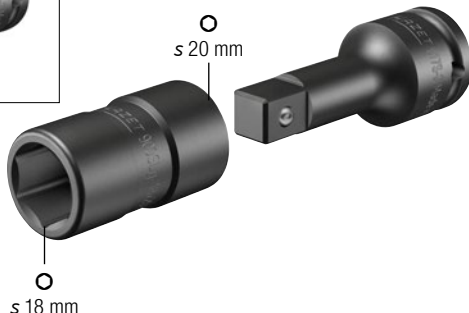

s 18 mm

2

3-teiliger Satz:

- 900SLG-18x20 Steckschlüsseinsatz
- 900SLG-20x22 Steckschlüsseinsatz
- 917S-3 Verlängerung

• Made in Germany
900SLG-1822/3
EAN-No. 4000896246274

37,50€*
netto



s 18 mm

s 20 mm

s 22 mm

3

Ein Power Adapter – viele Möglichkeiten!



XZN Profil Satz



- Verschraubungen an Nkw und Pkw mit XZN-Profil z.B. an Fahrwerk, Bremsanlagen (Bremsträgern), Motoren, Stoßdämpfern sowie Nockenwellen-Rad
- M14 · M16 · M18

Made in Germany
990S/11
EAN-No. 4000896162406

115,-€*
netto



Sechskant Profil Satz

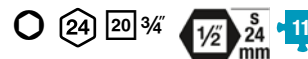

- Verschraubungen an Nkw und Pkw z.B. an Fahrwerk, Bremsanlagen (Bremsträgern), Motoren und Stoßdämpfern
- s 14 · 17 · 19 mm

Made in Germany
985S/11
EAN-No. 4000896211951

129,-€*
netto



Doppel-Sechskant Traktionsprofil Satz

- s 19 · 21 · 22 · 24 · 27 · 30 · 32 · 36 mm

Made in Germany
900SZ6/11
EAN-No. 4000896225378

143,90€*
netto



1/2" Ergänzung zu 985S/11

- Antrieb wahlweise mit 1/2" oder 24 mm

s 22 mm

Made in Germany
985S-22
EAN-No. 4000896218219

16,90€*
netto



s 24 mm

Made in Germany
985S-24
EAN-No. 4000896218226

17,30€*
netto



3/4" Adapter auf 1/2"

- Auswechselbare Einsteckklinge 24 mm – ■ Antrieb 12,5 = 1/2"
- Mit Bohrung für Sicherungsstift oder Sicherungsfeder und Rille für O-Ring
- Oberfläche: phosphatiert, geölt

Made in Germany
1007S-7/4
EAN-No. 4000896215416

40,90€*
netto



1/2" Steckschlüsseinsatz, Sechskant

- Länge: 85 mm

Made in Germany
903SLG6-17
EAN-No. 4000896223596

23,50€*
netto

s 17 mm



Made in Germany
903SLG6-19
EAN-No. 4000896223589

23,50€*
netto

s 19 mm



Schlag-, Maschinenschrauber Steckschlüssel Satz

- s 19 – 36 mm

900SZ6
s 19 · 21 · 22 · 24 · 27 · 30 · 32 · 36 mm

985S
s 14 · 17 · 19 mm

990S
M14 · M16 · M18

985S
s 14 · 17 · 19 mm

990S
M14 · M16 · M18

Made in Germany
163-570/24
EAN-No. 4000896233441

335,-€*
netto



Reifenfüll-Messgeräte

Geeicht

- Manometer-Messbereich: 0–12 bar, Teilung: 0,1 bar
- Max. Druck: 12 bar
- Temperaturbereich: -20°C bis 60°C
- Skalenwerte in bar
- Schlauch mit integriertem Momentstecknippel
- Messtoleranz: -15°C bis 25°C, 0–4 bar: ±0,08 bar, ab 4–12 bar: ±0,16 bar
- Schlauchlänge: 1.000 mm



Geeichtes Gerät mit optimal ablesbarem, großen Manometer!

9041G-1

EAN-No. 4000896212385

79,90€*
netto



Ø 80 mm

Digital

- Manometer-Messbereich: 0–12 bar, Teilung: 0,01 bar
- Max. Druck: 12 bar
- Temperaturbereich: -20°C bis 50°C
- Anzeige umschaltbar zwischen bar / PSI / Kg/cm²
- Schlauch mit integriertem Momentstecknippel
- Messtoleranz: -15°C bis 25°C: ±0,1 bar
- Schlauchlänge: 400 mm



9041D-1

EAN-No. 4000896212378

79,90€*
netto



Ø 63 mm

Standard

- Manometer-Messbereich: 0–12 bar, Teilung: 0,1 bar
- Max. Druck: 12 bar
- Temperaturbereich: -10°C bis 40°C
- Skalenwerte in psi und bar
- Schlauch mit integriertem Momentstecknippel
- Messtoleranz: -15°C bis 25°C: ±0,3 bar
- Schlauchlänge: 400 mm



9041-1

EAN-No. 4000896147076

33,80€*
netto



Ø 63 mm

Radnaben-Schleifer

2

- Mit 1/2" Innenvierkant-Aufnahme zur Aufnahme z.B. auf Pneumatik-, Akku- sowie netzgebundenen Schlagschraubern
- Für Pkw Radnaben bis 160 mm Ø
- Innendurchmesser: 75 mm Ø



1/2"



4960V-160/2

EAN-No. 4000896218394

68,60€*
netto

2-teiliger Satz:

- 1 Grundkörper
- 1 Schleifscheibe
Ø 160 mm

Radnaben-Schleifer

4

- 11 mm Außensechskant mit 3 Anlageflächen zur Aufnahme z.B. auf Pneumatik-, Akku- sowie netzgebundenen Bohrmaschinen
- Für Pkw Radnaben bis 160 mm Ø
- Innendurchmesser: 75 mm Ø



Ø s 11 mm



4960R-160/4

EAN-No. 4000896218820

110,90€*
netto

4-teiliger Satz:

- 1 Grundkörper
- 3 Schleifscheiben
Ø 160 mm

Felgenflansch-Reiniger

2

- 11 mm Außensechskant mit 3 Anlageflächen zur Aufnahme z.B. auf Pneumatik-, Akku- sowie netzgebundenen Bohrmaschinen
- Für Radzentrierungsdurchmesser: mindestens 51 mm
- Außendurchmesser bis 160 mm Ø



Ø s 11 mm



4960F-160/2

EAN-No. 4000896218387

75,90€*
netto

2-teiliger Satz:

- 1 Grundkörper
- 1 Schleifscheibe
Ø 160 mm



Bremssattel-Bürste

- Entfernen von hartnäckigem Bremsstaub und Schmutz im Scheibenbremssattel
- Kunststoff-Griff mit Aufhängebohrung
- Länge: 225 mm



Made in Germany
4968-2

EAN-No. 4000896084821

9,90€*
netto



Messing Bremssattel-Bürste

- Reinigen von Aluminium-Bremssätteln
- Materialschonendes Arbeiten durch weiche Messingborsten
- Kunststoff-Griff mit Aufhängebohrung
- Länge: 225 mm



Made in Germany
4968-3

EAN-No. 4000896089147

13,90€*
netto



Haken Satz

- Sicheres Aufhängen von demontierten Bauteilen, z.B. Bremssättel, vermeidet Beschädigungen an Bremschläuchen, Leitungen etc.
- Haken Ø 7 mm
- Oberfläche: tauchlackiert
- Länge: 190 mm



4968/2H

EAN-No. 4000896221820

11,50€*
netto

2

Bremsenprüf Werkzeug Satz

- Kontrolle des Seitenschlags der Bremscheibe
- Mikrometer-Schraube zur exakten Bestimmung der Bremscheiben-Dicke
- Präzisions-Kleinmessuhr zur Überprüfung des Seitenschlags
- Gelenkarm mit Magnetfuß als Aufhängung bzw. zur exakten Positionierung der Kleinmessuhr am Fahrzeug



4968/3

EAN-No. 4000896149179

159,-€*
netto



3

Bremsscheiben-Messschieber / Dickenmesser

- Messung ohne Demontage der Räder möglich
- Mühelose Messung am Fahrzeug im Rahmen der Direktannahmen im Beisein des Kunden
- Eignet sich auch für die Anwendung an Nkw
- Länge: 395 mm

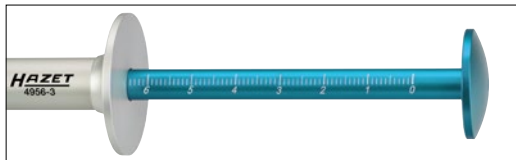

Messbereich:
0 – 60 mm

4956-3

EAN-No. 4000896219032

45,70€*
netto



Bremsscheiben-Messschieber

- Einfache, schnelle Bestimmung des Bremsscheiben-Durchmessers durch Felgenöffnungen ohne Demontage der Räder
- Länge: 450 mm

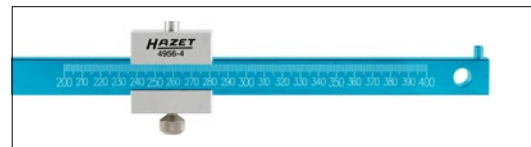

Messbereich:
200 – 400 mm

4956-4

EAN-No. 4000896222339

85,-€*
netto

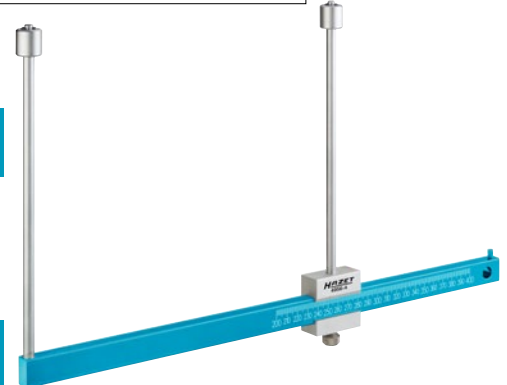

Bremkolben Rücksetzwerkzeug Satz, pneumatisch

4

- Zurücksetzen von Bremskolben an schwimmend gelagerten Bremssattelanlagen mit oder ohne Handbrems-Feststelleinrichtung
- Universell einsetzbar durch 3-teiligen Adapter Satz. Optimierung des HAZET Grundgerätes 4970P-1
- Für rechts- und linksdrehende Bremskolben
- Größtmögliche Rückholbewegung der Kolbenstange bis ins Gehäuse – Betätigung auch bei besonders weit ausgefahrenen Bremskolben
- Für kleinste Bremssattel **MINI**, **BMW** 1er bis **BMW** X7 (aktuell größter Bremssattel)
- Pneumatische Unterstützung in Verbindung mit schwenkbarem Drehhebel ermöglicht einfaches, schnelles Zurücksetzen ohne Kraftaufwand
- Gleichzeitiges Drücken und Drehen sowie nur Drücken des Bremskolbens nach Austausch der Bremsbeläge an Scheibenbremsanlage möglich
- Enthaltener Adapter Satz 4970P-02/3 gewährleistet flexible Aufnahme für die im Markt befindlichen Druckplatten anderer Hersteller z.B.: Innensechskant Adapter s 13 mm für HAZET Druckplatten der Produktgruppe 4970
- 10 mm (3/8") Außen-Vierkant Adapter zur Verbindung von OEM-Spezialadaptoren z.B. alle aktuellen **MINI** und **BMW** Adapter · SW-Stahl
- 2-Zapfen Adapter u.a. für VIGOR · SW-Stahl · KS-Tools · BGS · Kunzer

2-teiliger Satz:

- Grundgerät 4970P-1
- Adapter Satz 4970P-02/3



Universell einsetzbar durch 3-teiligen Adapter-Satz!

Enthaltener Adapter-Satz 4970P-02/3 gewährleistet flexible Aufnahme für die im Markt befindlichen Druckplatten anderer Hersteller z.B.:

- ① Innen-Sechskant Adapter s 13 mm für HAZET Adapter der Gruppe 4970 bzw. Adapter-Satz 4970/5
- ② 10 mm 3/8" Außen-Vierkant Adapter zur Verbindung von OEM-Spezialadaptoren z.B. alle aktuellen Mini und BMW-Adapter, BMW 1er bis zum BMW X7 Bremssattel (aktuell größter Sattel), SW-Stahl
- ③ 2-Zapfenadapter u.a. für VIGOR, SW-Stahl, KS-Tools, BGS, Kunzer

4970P-1/4

EAN-No. 4000896232970

136,50€*
netto



Druckplatten Satz

5

- Zurücksetzen von Bremskolben an schwimmend gelagerten Bremssattelanlagen mit oder ohne Handbrems-Feststelleinrichtung
- Universell für zahlreiche Fahrzeuge einsetzbar
- In Verbindung z.B. mit Bremskolben Rücksetzwerkzeug Satz 4970P-1/4 und 4970-1
- Herstellerangaben und Bremssattel-Ausführung beachten



Geeignet für den Einsatz mit 4970P-1/4 und 4970-1

Made in Germany

4970/5

EAN-No. 4000896235544

82,60€*
netto

Anwendungsberater



Adapterplatten Satz

- Adapterplatten Satz für Bremskolben Rücksetzwerkzeug 4971-1 zum beschädigungsfreien Zurücksetzen von Doppelkolben Bremssätteln
- Verbreiterung der Auflagefläche auf 100 x 72 mm
- Einfaches Fixieren der Adapterplatten durch 2 Scheibenmagnete: Ø 20 mm (Haltekraft pro Magnet: 2 kg)
- Oberfläche: verzinkt

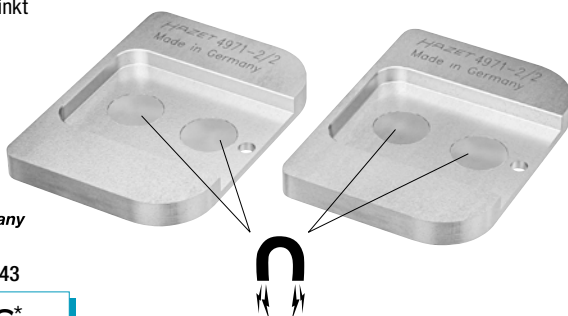

Made in Germany

4971-2/2

EAN-No. 4000896246243

76,10€*
netto

2

Bremkolben Rücksetzwerkzeug

- Für das beschädigungsfreie Zurücksetzen der Bremskolben (Schwimmsättel / Festsättel) an Scheibenbremsen
- Für gängige Fahrzeugtypen ohne integrierte Handbrems-Feststelleinrichtung
- Vermeidung von Beschädigungen Manschetten und Kolben
- Hohe Genauigkeit sowie große Stabilität ermöglichen beständigen Einsatz
- Weniger Kraftaufwand durch exakte Führungen



Made in Germany

4971-1

EAN-No. 4000896156245

153,50€*
netto



Sicherungsring-Zangen Satz

- Fachgerechtes, zentriertes Einsetzen des Sicherungsrings, z.B. bei der Montage des Gelenks auf der Antriebswelle
- Einfache, beschädigungsfreie Montage des Antriebswellengelenks: Beschädigung der Verzahnungen von Gelenk und Welle werden bei der Montage des Antriebswellengelenks mit innenliegendem Sicherungsring vermieden
- Einfaches Fixieren der Feststellzange über dem Sicherungsring
- Beim Aufschlagen des Gelenks rutscht die Zange automatisch nach unten
- Für Antriebswellen aller Hersteller
- Einhandbedienung der Zange
- Keine weiteren Hilfswerkzeuge notwendig



15



15-teiliger Satz:

- Sicherungsring-Zange 1847-12
- 7 Halbschalen Paare: \varnothing 19 · 21,4 · 22,3–23 · 23,8–24,6 · 26,2–26,9 · 28,5–29,2 · 30 mm



Anwendungstipp:

- Passende Halbschalen (Wellendurchmesser) in Zange einsetzen
- Zange auf Verzahnung mit vormontierten Sicherungsring setzen und spannen
- Vorpositionierung des Gelenks durch konische Formgebung der Zange ermöglicht einfachere Einführung der Verzahnung ohne Beschädigungen.



Made in Germany

1847-12/15

EAN-No. 4000896221288

344,-€*
netto

Gemeinsam entwickelt mit



Ergänzung für 1847-12/15

Halbschalen Paar

- Einfache, beschädigungsfreie Montage des Antriebswellengelenks an VW T5 · T6
- \varnothing 32,8 mm

Made in Germany

1847-128/2

EAN-No. 4000896242009

44,60€*
netto

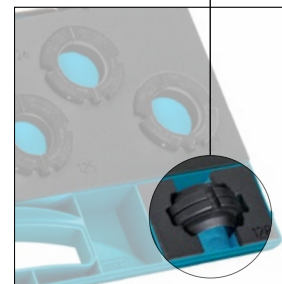

Achsmanschetten Spann-Zange

10 3/8"

- Montage von Hytrelachsmanschetten und speziellen Edelstahlklammern mit vorgegebenen Drehmoment-Anzugswerten in Verbindung z.B. mit Drehmoment-Schlüssel HAZET 6110-1CT
- Für VW, AUDI, SEAT, ŠKODA, OPEL, FORD usw.
- Ergonomischer HAZET 2-Komponenten-Griff
- Antrieb: Vierkant 10 mm (3/8")
- Länge: 178 mm

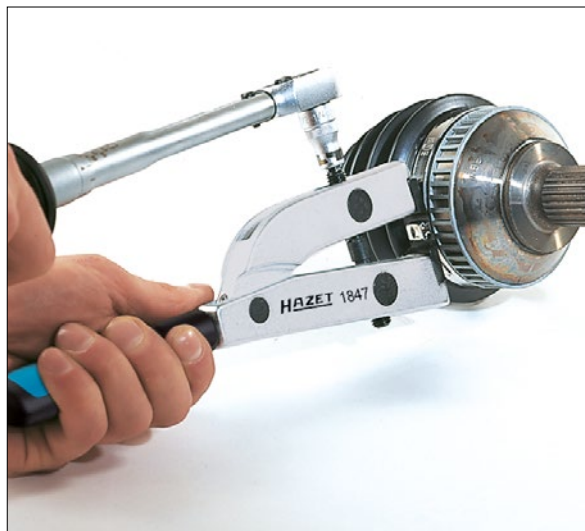

Made in Germany

1847

EAN-No. 4000896050918

154,80€*
netto

Antriebswellen Demontage / Montage Satz 12

- Trennen des Antriebswellengelenks und Einziehen der Welle durch die Radnabe mit nur einem Werkzeug
- Trennung des Antriebswellengelenks von der Welle mit Hilfe der Hülsen oder Spindel in Verbindung mit z.B. HAZET Schlaghammer 4797-1 (nicht im Lieferumfang enthalten)
- Einziehen der Antriebswelle durch die Radnabe bei den Fahrzeugen, wo die Antriebswelle sehr schwergängig durch die Radnabe ziehbar ist
- Geeignet für alle Fahrzeugmarken
- Für Antriebswellen mit Außen- und Innengewinde

12-teiliger Satz:

- 2 Spindeln (M14, M16) zum Ziehen der Antriebswelle durch Radnabe oder zum Trennen des Gelenks von der Welle bei Gelenken mit Innengewinde
- 2 Hülsen zum Abstützen auf Radnabe
- 1 Spindelmutter
- 7 Gewindehülsen-Adapter:
 - M16 x 1,5 VAG, MAZDA
 - M18 x 1,5 Volvo, SUZUKI, OPEL
 - M20 x 1,5 MERCEDES-BENZ, VAG, MITSUBISHI, MAZDA
 - M22 x 1,5 FIAT, PSA, BMW, FORD, OPEL, HYUNDAI
 - M24 x 1,5 RENAULT, BMW, MERCEDES-BENZ, OPEL, MAZDA, HONDA, VAG
 - M27 x 1,5 PSA, BMW, FORD
 - M30 x 1,5 MERCEDES-BENZ, PSA, BMW



Gemeinsam entwickelt mit



Made in Germany

4935-11/12

EAN-No. 4000896217434

344,-€*
netto



Schlag-Ausziehgerät

- M16 x 1,5
- Schlaggewicht: 1,8 kg
- Oberfläche: verzinkt (Cr6 frei)
- Länge: 460 mm

Made in Germany

4797-1

EAN-No. 4000896121175

112,50€*
netto



**Geeignet für den Einsatz
mit 4935-11/12**



Universal Spreizer

- Universeller Einsatz durch großen Spreizbereich 5 – 11.5 mm
- Aufweiten von Federbein- und Traggelenkaufnahmen (zur Trennung des Federbeins vom Radlagergehäuse)
- Für Handbetätigung
- Maße: L 60 x H 30 x T 24 mm

6.3 1/4"

NEU!



Made in Germany

4912-5N

EAN-No. 4000896249312

54,-€*
netto

Unser Original – Jetzt noch besser!

- ▶ Optimierte Endanschläge mit Sichtfenster
- ▶ Antrieb mit 1/4" Aufnahme zur Überlastsicherung
- ▶ Robuste, verstärkte Ausführung
- ▶ Kompakte Bauweise

Sichtfenster zur Kontrolle des Spreizbereiches von 5 – 11.5 mm

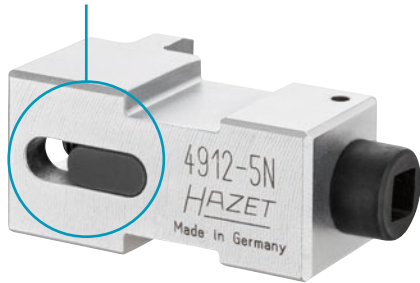

Jetzt mit Einlauffase zum optimierten Einführen des Spreizers in den Achsschenkel!

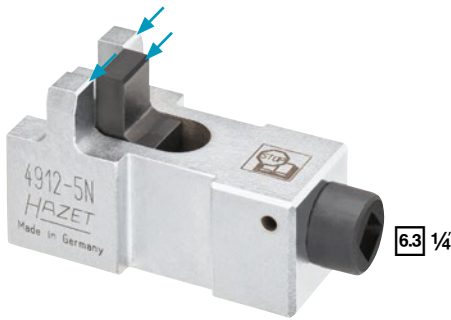

Gegenhalten mit s 17 mm möglich

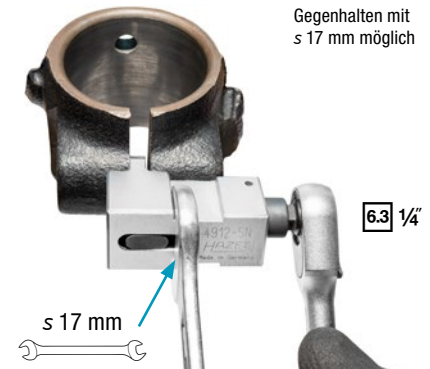

1/2" Schlag-, Maschinenschrauber Steckschlüsseinsatz mit Sonderprofil 21 mm

- Betätigung Leichtbaumutter mit Sonderprofil Hinterachs-Verschraubung / Sturzeinstellung z.B. AUDI A4 B9 Bj. 2015 → A6 C8 Bj. 2018 →
- Optimiertes Sonderprofil zur beschädigungsfreien Aufnahme der Flachkopf Leichtbaumuttern
- Oberfläche: phosphatiert
- Abtrieb: Rillenprofil
- Für Maschinenbetätigung

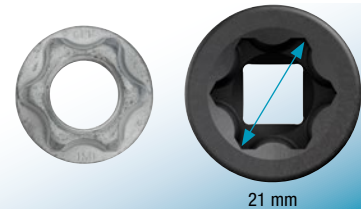

Made in Germany

2521S-1

EAN-No. 4000896246571

7,50€*
netto

d ₁ mm	d ₂ mm	l mm	t mm
31	30	40	15

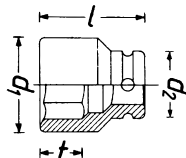

21 mm



12.5 1/2"

3/8" Antriebswelle Schraubendreher-Steckschlüsseinsatz, VAG

- Betätigung der Befestigungsschrauben Hitzeschutzblech beim Ausbau der Antriebswelle sowie Verschraubung der rechten Antriebswelle / Steckwelle / Flanschelle an VAG Allrad Fahrzeugen
- Hohe Zeitersparnis durch den Einsatz dieses Werkzeuges
- Durch die engen Einbauverhältnisse ist die Demontage der Antriebswelle ohne dieses Werkzeug nicht möglich
- Drehmomentgesteuerter Schraubanzug z.B. mit HAZET 5110-3 CT möglich (Herstellerangaben beachten)
- Extralange Ausführung
- Für Handbetätigung

Ø S 6 mm



Made in Germany

2584LG-1

EAN-No. 4000896246298

21,90€*
netto

d mm	l ₁ mm	l ₂ mm
19	300	327

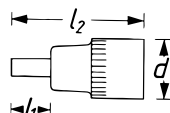

Stationärer Universal Federspanner Satz

Innovatives Aufnahme- und Montagekonzept

- Schwenkbar in waagerechte oder senkrechte Arbeitsposition
- HAZET Empfehlung ergonomische Arbeitshöhe: Senkrecht einstellen, waagrecht betätigen
- Beschädigung an Dämpfern und Kopfplatten ausgeschlossen (keine Überlastungsmöglichkeit)
- Einfache, arretier- und fixierbare Federbeinaufnahme

Hohe Sicherheit

- Durchgängig sichere Aufnahme der Kopfplatten
- Gewindebeschädigung der Kolbenstange ausgeschlossen
- Permanente Fixierung der Feder während gesamten Arbeitsvorgangs

Investitions-Sicherheit – Nutzung vorhandener Komponenten SYSTEM 4900

- Vorhandene Grundgeräte 4900-2 A und alle Spannplatten des Systems 4900 einsetzbar
- Einsatz zukünftiger Anwendungen gesichert

Dokumentationsfähigkeit durch Skalierung

- Deutliche Zeitersparnis im Wiederholungsfall
- Feste Fixierung erübrigt Neueinstellung bei gleichem Federbein (links/ rechts)

4-teilig, Inhalt:

- Sicherheits Federspanner Grundgerät 4900-2A
- Grundträger 4903-1
- Universal Spannteller, verstellbar 4903-2
- Universal Spannplatte, verstellbar, inklusive Sicherheits-Adapter 4903-3

4

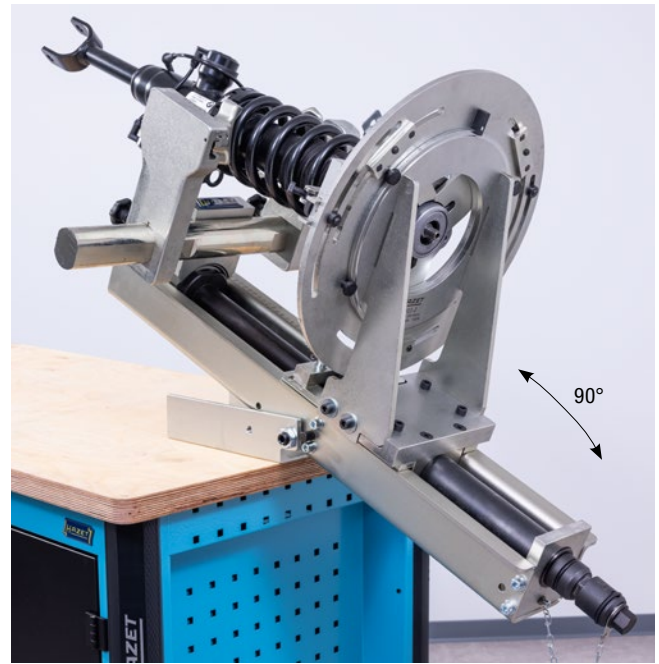

Senkrecht einstellen, waagrecht betätigen. Schwenkbar!

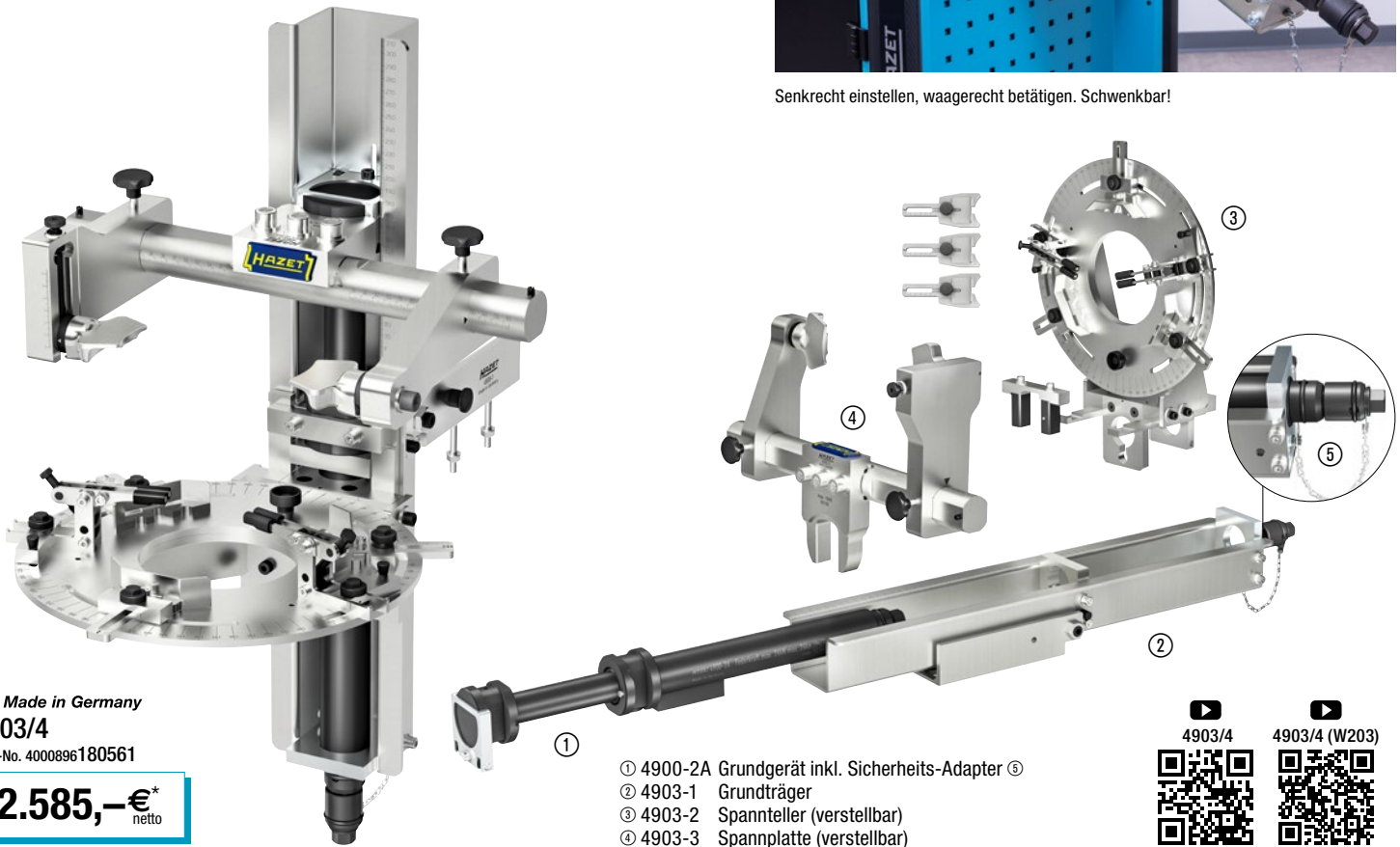

- ① 4900-2A Grundgerät inkl. Sicherheits-Adapter ⑤
- ② 4903-1 Grundträger
- ③ 4903-2 Spannteller (verstellbar)
- ④ 4903-3 Spannplatte (verstellbar)



Made in Germany

4903/4

EAN-No. 4000896180561

2.585,-€
netto

Sicherheits Federspanner Satz

- Montage und Demontage der Schraubenfeder beim Stoßdämpferwechsel
- Schlagschraubertauglich
- Einsetzbar bei circa 100 verschiedenen Fahrzeugtypen
- Geschlossenes System – Wartungsfrei
- Variables System durch schnell auswechselbare Spannplatten-Paare
- Schraubstock-Klemmleiste
- Maximaler Spannweg: 309 mm

5-teilig, Inhalt:

- Grundträger 4900-2A
- 2 Spannplatten 4900-11
- 2 Spannplatten 4900-12



5



Made in Germany

4900-2A/5

EAN-No. 4000896086054

1.062,-€
netto



Universal Innenfederspanner Satz

6

- Montage und Demontage der Schraubenfeder an der Hinterachse
- Pendel-Sechskant-Kopf für gleichmäßige Kraftverteilung mit integriertem Verdrehenschutz für obere Spannplatten
- Einseitiges Gegenhalten der Spindel durch oben angebrachten Sechskant, z.B. mit Ring-Maulschlüssel HAZET 600 N-13 möglich
- Aus- und Einbau von Federn mit kleinem Windungsabstand, z.B. beim **MINI** Cooper S (dritte Generation), **VW** Passat (B8)
- Verlängerung des Spannwegs auf 120 mm sowie Erhöhung der maximalen Belastung für steigende Fahrzeuggewichte (E- und Hybridfahrzeuge) für ein sicheres Arbeiten bis 31.000 N → Geprüft mit mindestens vierfacher Sicherheit gegen Bruch (GS-Zeichen geprüfte Sicherheit)
- 17° Schwenkwinkel der Spannplatten gewährleistet nun die Demontage von C-förmigen (gebogenen) Federn, z.B. beim **AUDI** A4 (B9), **VW** Golf 7
- Innen- und Außenführung der Spannplatten verhindert Herausrutschen der Feder
- Alle Spannplatten inklusive mehrfach verwendbaren, auswechselbaren Kunststoff-Schutzauflagen

6-teiliger Satz, Inhalt:

- 1 Innenfederspanner 4904-1
- 1 Spannplatte 4904-10 · Spannweite 64 – 115 mm
- 1 Spannplatte 4904-11 · Spannweite 64 – 115 mm
- 1 Spannplatte 4904-12 · Spannweite 79,5 – 133 mm
- 1 Spannplatte 4904-13 · Spannweite 79,5 – 133 mm
- 1 Rohr-Doppelsteckschlüssel 4902-224 · s 24 mm



Nur 202 mm kurz!

Kunststoff-Schutzauflagen

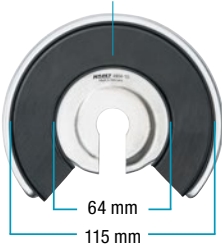

Made in Germany

4904/6

EAN-No. 4000896238897

459,-€*
netto

Kunststoff-Schutzauflagen



Ergänzung

Abstützvorrichtung

- Verhindert unerwünschtes Hochziehen des Fahrwerks während des Federspannprozesses
- Universell einsetzbar an fast allen Fahrzeugen – Hilfreich an Fahrzeugen mit Mehrlenker-Achse
- Schutzauflagen verhindern Beschädigung der Fahrzeugteile
- Erleichtert Ausbau der Hinterachsfedern
- Sicherheit: Sichtkette erinnert an Ausbau des Werkzeugs
- Verwendung in Verbindung mit Universal Innenfederspanner Satz 4904/6
- Spannbereich: 80 – 127 mm
- Druckstück-Durchmesser: 30 mm
- Länge der Kette: 750 mm



Made in Germany

4912-6

EAN-No. 4000896238835

43,50€*
netto



Universell einsetzbar an nahezu allen PKW's!

Highlights:

- Ein-Mann Bedienung
- Entfallen zeitaufwändiger Arbeiten bei den meisten Feder-Demontagen:
 - Ausbau von Achsteilen überflüssig
 - Achsvermessung nicht mehr notwendig
 - Demontage und Montage in jeweils wenigen Minuten pro Seite
- **Fazit:** Kompakte HAZET Bauweise ermöglicht den Federwechsel bei vielen Fahrzeugen mit erheblicher Zeitersparnis!

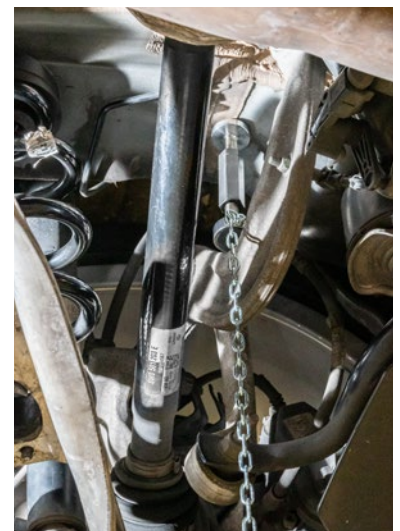
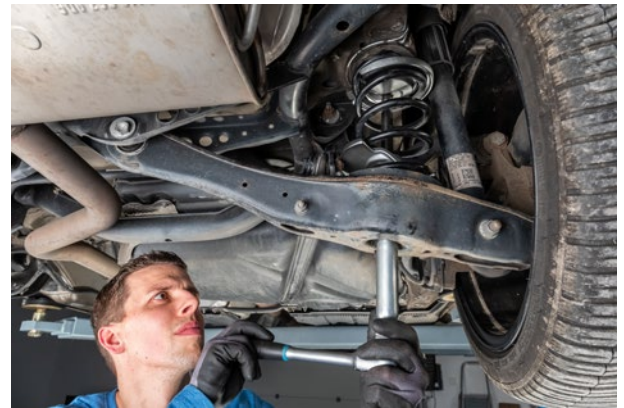

Assistent[®]

179NXL-8/440 mit 440 Profi-Werkzeugen



179NXL-8
Made in Germany
Breite Ausführung: 959 mm



440



Das Werkzeug

179NXL-8/440
EAN-No. 4000896247974

4.379,-€^{netto}

Inklusive
HiPer
6.3 1/4 10 3/8 12⁵ 1/2

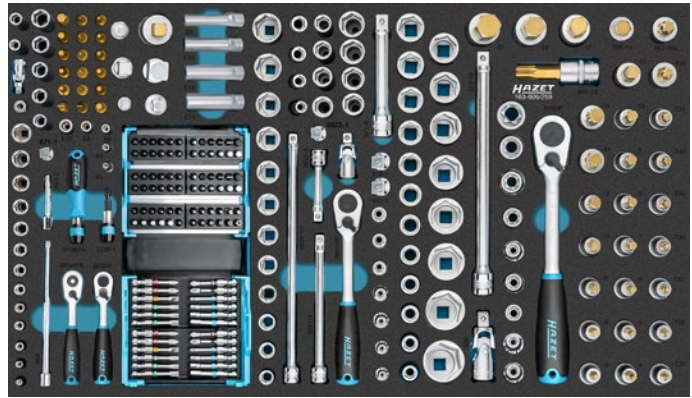

163-606/259

Von unseren Profi-Fachberatern
exklusiv für euch gemacht:

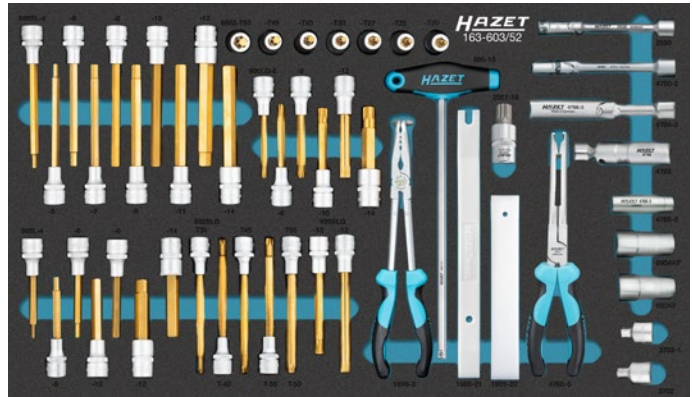

163-603/52

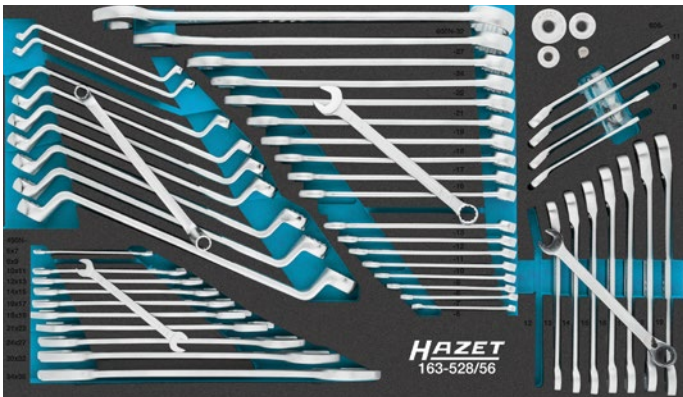

163-528/56
s 6x7 - 34x36 mm, s 6 - 32 mm,
s 8 - 19 mm, s 6x7 - 24x27 mm

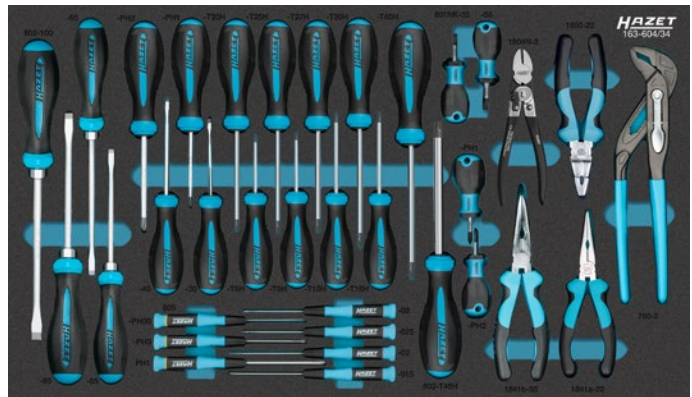

163-604/34

**Perfekter Werkzeug Satz für die
PKW/Transporter-Werkstatt!**

Ihr HAZET-Fachhändler



163-605/39

Weitere Informationen zu allen Artikeln finden Sie unter: www.hazet.de

* Unverbindlich empfohlene Aktionspreise (UVPS) ohne MwSt. - während des Aktionszeitraums ersetzen diese alle anderen UVPS. Keine Haftung für Druckfehler! Technische Änderungen und Irrtümer vorbehalten. Abbildungen können aus Darstellungsgründen vom Original abweichen und sind daher unverbindlich! © 2023

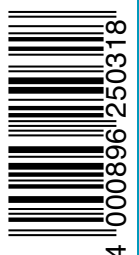

SWW23/DE/EUR 1 02.23/100/JK/MD
Copyright 2023 ©
HAZET-WERK Hermann Zerner GmbH & Co KG
Güldenwerther Bahnhofsstraße 25-29,
D-42857 Remscheid, Germany