



# **Beta** *Action*

# 2023



**Promotion  
Gültig ab 01.04.2023  
bis 30.09.2023**

011690143  
**1169MQ/D2** € 84,36 inkl. MwSt. € 70,30

Satz bestehend aus:  
 1x Universalzange 1000V-isoliert  
 1x Seitenschneider 1000V-isoliert

EN 60900



**1000 V**



012730851  
**1273MQ/D6** € 58,32 inkl. MwSt. € 48,60

Schraubendrehersatz, 6-teilig  
 1274MQ ● 3x100-4x100-5,5x125 mm  
 1272MQ ⊕ PH0x60-PH1x80-PH2x100 mm

EN 60900



020010154  
**2001/BZ24 MQ** € 268,80 inkl. MwSt. € 224,00

Elektriker-Werkzeugsortiment,  
 24-teilig, im Klappkoffer



- Stück / Beschreibung**
- |   |   |         |          |
|---|---|---------|----------|
| 1 | Elektrikerschere, gerade Schneiden                                  | Beta N. | 1128BMX  |
| 1 | Universalzange 1000V = 180 mm                                       |         | 1150MQ   |
| 5 | Ring-Maulschlüssel 8-10-13-17-19 mm                                 |         | 42       |
| 3 | Schraubendreher für Gewindestifte mit Schlitz, 1000 V               |         | 1274MQ   |
|   | ● 3x100 - 4x100 - 5,5x125 mm  |         |          |
| 3 | Schraubendreher für Phillips® - Schrauben, 1000V                    |         | 1272MQ   |
|   | ⊕ PH0x60 - PH1x80 - PH2x100 mm                                      |         |          |
| 9 | Sechskant-Stiftschlüssel, gebogen, mit kugelförmigem Kopf, brüniert |         | 96BP/SC9 |
|   | ○ 1,5-2-2,5-3-4-5-6-8-10 mm   |         |          |
| 1 | Schraubendreher mit Spannungsprüfer ●                               |         | 1253     |
| 1 | Diagonalseitenschneider 1000V † 160 mm                              |         | 1082MQ   |

009100917  
**910MQ/C16** € 672,00 inkl. MwSt. € 560,00

8 Zwölfkant-Steckschlüssel,  
 4 Sechskant-Steckschlüssel  
 und 4 Betätigungswerkzeuge

EN 60900

	910MQ/B	○ 8-10-11-12-13-14-17-19 mm
	910MQ/PE	○ 4-5-6-8 mm
	910MQ/21	125 mm
	910MQ/22	250 mm
	910MQ/T	
	910MQ/55	



019960005 € 78,36 **€ 65,30**  
inkl. MwSt.

**1996MQ/T**  
**Isoliertuch**  
DIN EN 61112

⚠ **1000 V**

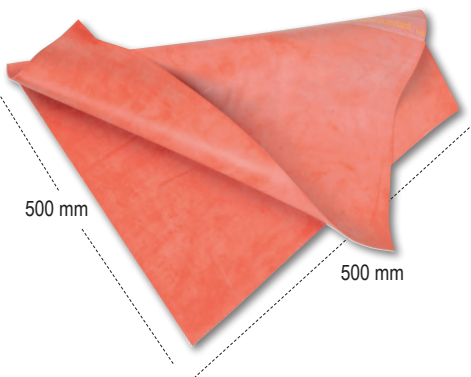

017600025 € 679,20 **€ 566,00**  
inkl. MwSt.

**1760/OHM**  
**Multimeter/Megaohmmeter**  
**für Hochspannungs-Isolationstest**  
**Effektivwertmessung TRUE RMS**



CAT. IV 600V  
CAT. III 1000V

Spannung AC/DC: 50mV - 1000V  
Strom AC/DC: 0.01µA - 10A  
Widerstand: 0.01Ω - 50MΩ  
Meg OHM: 0.01 - 5000MΩ  
Kapazität: 5nF - 10mF  
Frequenz: 50Hz - 100 MHz  
Temperatur: -50°C - +1350°C  
Diodentest: 3V dc  
Durchgangstest: <30 Ω

**Messbereich**  
50mV - 1000V  
0.01µA - 10A  
0.01Ω - 50MΩ  
0.01 - 5000MΩ  
5nF - 10mF  
50Hz - 100 MHz  
-50°C - +1350°C  
3V dc  
<30 Ω

**Basispräzision**  
±0.06% - ±0.1% rdg  
±0.5% - ±1% rdg  
±0.2% - ±2% rdg  
±4% rdg. max current 1mA  
±1.5% - ±3% rdg  
±0.02% - ±0.1% rdg  
±0.5% rdg

Stück / Beschreibung	Beta N.	TR
12 Einmaulschlüssel 1000V 7-8-10-11-12-13-14-15-16-17-19-22 mm	52MQ	M49
12 Einringschlüssel 7-8-10-11-12-13-14-15-16-17-19-22 mm	89MQ	M49
4 Sechskant-Steckschlüssel 4-5-6-8 mm	910MQ/PE	M108
11 Zwölfkant-Steckschlüssel 7-8-10-11-12-13-14-15-16-17-19 mm	910MQ/B	M108
6 Steckschlüssel für Torx®-Schrauben T15-T20-T25-T27-T30-T40	910MQ/TX	M108
2 Steckschlüssel für XZN®-Schrauben 8-10 mm	910MQ/XZN	M108
1 Verlängerung Innen- und Außenvierkant 3/8" 125 mm	910MQ/21	M108
1 Verlängerung Innen- und Außenvierkant 3/8" 250 mm	910MQ/22	M108
1 Verlängerung mit Kardangelen, Außenvierkant 3/8"	910MQ/JT	M108
1 Umschaltknarre, Außenvierkant 3/8"	910MQ/55	M108
1 Elektrikerschere	1128MQ	M161
1 Verstellbare Zangen mit Tasteneinstellung 250 mm	1048MQ	M161
1 Diagonalseitenschneider 1000V ≤ 160 mm	1082MQ	M161
1 Universalzange 1000V = 180 mm	1150MQ	M161
1 Flachzangen mit geraden Backen, extralang = 160 mm	1162MQ	M161
1 Flachzangen mit gebogenen Backen = 160 mm	1164MQ	M161
4 Schraubendreher für Phillips® - Schrauben, 1000V PH0x60 - PH1x80 - PH2x100 - PH3x150 mm	1272MQ	M161
4 Schraubendreher für Gewindestifte mit Schlitz, 1000 V 2,5x75 - 3x100 - 4x100 - 5,5x125 mm	1274MQ	M161
1 Abisoliermesser	1777MQ/U	M161

021150332 € 950,40 **€ 792,00**  
inkl. MwSt.

**2115PL-MQ32**  
**Werkzeugsortiment mit 32 isolierten**  
**Werkzeugen für Hybridautos**  
in Kunststoffwerkzeugkoffer mit Schaumeinsatz



⚠ **1000 V**

Stück / Beschreibung	Beta N.
1 Umschaltknarre mit Außenvierkantantrieb 1/2"	920MQ/55A
1 Einringschlüssel 10-12 mm	89MQ
1 VDE-Einsatzhalter, magnetisch, mit Bimaterial-Griff 1/4"	850MQ
10 Sortiment mit 10 Schraubeinsätzen und magnetischer Schraubeinsatzhalter, im Kunststoffkasten T7-T8-T9-T10-T15-T20-T25-T27-T30-T40	860TX/A10
7 Sechskant-Steckschlüssel 8-10-12-13-14-17-19 mm	920MQ/A
1 Verlängerung, Innen- und Außenvierkant 1/2" 125mm	920MQ/21
1 Verlängerung, Innen- und Außenvierkant 1/2" 250mm	920MQ/22
1 Verstellbare Zangen mit Tasteneinstellung 250mm	1048MQ 250
1 Universalzange 1000V = 180mm	1150MQ
1 Flachzangen mit gebogenen Backen = 160mm	1164MQ160
2 Schraubendreher für Phillips® - Schrauben, 1000V 4.5X80-6X100mm	1272MQ
3 Schraubendreher für Gewindestifte mit Schlitz, 1000 V 3X100-4X100-5.5X125	1274MQ
1 Isolierhandschuhe aus Latex G2	1995MQ/G2
1 Werkzeugkasten, lange Ausführung, aus Kunststoff mit herausnehmbaren Behälter und Schale für Kleinteile	CP15L

059880400 € 2.259,60 **€ 1.883,00**  
inkl. MwSt.

**5988VHB-MQ/A**  
**Werkzeugsortiment, 66-teilig,**  
**1000V-isoliert, im Schaumeinsatz**

⚠ **1000 V**

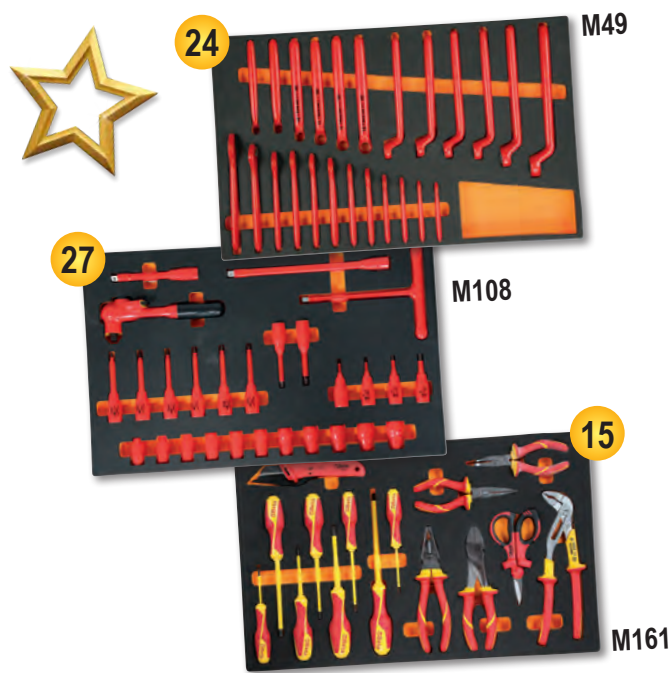

097100040  
**9710**  
€ 7,32 inkl. MwSt. € 6,10

**Mehrwecklöser 7 in 1**

1. Kriechfähig und lösend
  2. Schmiermittel
  3. Reinigung und Entfettung
  4. Rostschutz
  5. Desoxydierend für elektrische Kontakte
  6. Wasserabstoßend
  7. Gefrierschutz
- Enthält kein Silikon



097120040  
**9712**  
€ 4,92 inkl. MwSt. € 4,10

**Löse- und Superkriechmittel**

Lösend und desoxydierend, mit starker Kriechfähigkeit zum schnellen Lösen des Rosts und der Oxidation von Muttern, Bolzen, Schrauben und Getrieben. Wasserabweisend zum Entfernen des Wassers und der Feuchtigkeit von den behandelten Teilen. Hohe Thermobeständigkeit (von -40 °C bis +150 °C).



097200040  
**9720**  
€ 5,76 inkl. MwSt. € 4,80

**Mehrweckfett**

Besonders geeignet für das Schmieren von Ketten, Getrieben und beweglichen Metallteilen, aber auch von Scharnieren, Schließern und Angelpunkten. Hohe Beständigkeit gegen hohe Temperaturen (bis zu 210 °C). Hoch haftfähig. Rinnt und tropft nicht.



097240040  
**9724**  
€ 7,32 inkl. MwSt. € 6,10

**Fett aus PTFE Basis**

Schmierfett mit PTFE Zusatz. Besonders geeignet für das Schmieren von Industrieketten und mechanischen Bewegungen unter hohem Druck und nicht hohen Drehungen. Auch geeignet für Scharniere, Schließern, Schubladschienen, Gittertoren und Applikationen auf Kunststoff und Gummi. Vollständig farblos. Wasserabweisend und oxidationsbeständig. Hohe Thermobeständigkeit (-30 °C ÷ +220 °C).



097260040  
**9726**  
€ 8,64 inkl. MwSt. € 7,20

**Mikronisiertes Kupferfett**

Mineralfett mit Kupferzusatz. Für die Schmierung von Verbindern, Bolzen, Getrieben, Kurbelwellen und anderen Metallteilen, die hohen Temperaturen ausgesetzt sind (bis zu 1.000 °C). Ideal zur Vorbeugung von Kolbenfressern, begünstigt das Lösen von Gewinden und Bauteilen allgemein. Schutzwirkung und Verschleißschutz. Verhütet Oxidation. Läuft und tropft nicht.



097290040  
**9729**  
€ 5,16 inkl. MwSt. € 4,30

**Silikonspray**

Trennmittel, Silikon-Schmiermittel. Geeignet für die Schmierung von Kunststoff-, Gummi- und Metallteilen. Schützt vor Korrosion. Trennmittel und antiklebend zum Formen von Kunststoffen und Gummi. Antistatisch für Arbeitsflächen, wasserabweisend, schützt vor Feuchtigkeit und Korrosion durch Witterungseinflüsse. Schutzwirkung für elektrische Schaltkreise. Poliermittel für Holz, Kunststoff und Gummi. Enthält keine Lösemittel.



097380040  
**9738**  
€ 5,76 inkl. MwSt. € 4,80

**Schneidöl**

Hohe Schmier- und Schutzkraft. Geeignet zum Fräsen, Ausbohren, Gewindeschneiden, Bohren und bearbeiten von manuellen und automatischen Maschinen. Hohe Oxidationsbeständigkeit. Waschbar mit Wasser. Enthält keine Lösemittel.



097400050  
**9740**  
€ 5,40 inkl. MwSt. € 4,50

**Bremsenreinigungsmittel**

Ideal für die Reinigung von Brems Scheiben, Bremsbelag und Motoren. Dank seiner Zubereitungsformel ermöglicht dieses Mittels das Entfernen von allen Fett- und Teerverkrustungen, ohne Rückstände zu hinterlassen. Ebenfalls geeignet als Entfettungsmittel von Metalloberflächen. Schnell verdunstend. Greift Gummi und Kunststoff nicht an.



097410040  
**9741**  
€ 5,76 inkl. MwSt. € 4,80

**Mehrweckreiniger und -entfetter**

Reinigungs- und Entfettungsmittel zum Lösen von Fett, Öl, Teer, Silikon und Kleber. Geeignet für die Reinigung von Oberflächen aus Metall, starrem Kunststoff, Keramik, Stahl und Aluminium. Hinterlässt keine ölhaltigen Rückstände.



☎ 097420040  
**7742** **CONTACT CLEANER**  
€ 5,04 inkl. MwSt. € 4,20

**Reinigungsmittel für elektrische und elektronische Kontakte**

Geeignet zur Reinigung v elektronischen Kontakten Schaltkreisen und elektrischen Komponente allgemein. Dank seiner wenig dicker Konsistenz, kann dieses Mittel gleichmäßig und schnell auf der behandelte Oberfläche verteilt werde und entfernt so Fett und Schmutz, ohne ölige Rückstände zu hinterlass. Schnell verdunstend. Greift Gummi und Kunststoff nicht an.



☎ 097430050  
**9743** **SURFACE CLEANER**  
€ 11,64 inkl. MwSt. € 9,70

**Reinigungsschaum**

Reinigungsschaum für alle Oberflächen, Werkzeuge und Gewebe. Auf der Basis von quaternären Ammoniumsalzen hergestellt. Bildet einen aktiven Schaum, der reinigt und Schmutz und Fett entfernt. Neutralisiert üble Gerüche. Kein Abspülen erforderlich. Kein Desinfektionsmittel.



☎ 097520040  
**9752** **ZINC 98%**  
€ 6,24 inkl. MwSt. € 5,20

**Klarzink**

Mit hohem Deckvermögen, ideal zum Verzinken von Eisenteilen, Schweiß-Nacharbeiten, Muttern, Bolzen und Teilen, die Verschleißerscheinungen durch Witterungsbedingungen ausgesetzt sind. Besonders beständig gegen Oxidation, abriebfest. Stark haftfähig durch einen elastischen, sehr hellen Film, der ähnlich der Heißverzinkung ist. Kann überlackiert werden. Ideal auch als Endschutzbehandlung. Rinnt und tropft nicht.



☎ 097550040  
**9755** **WELDING SPRAY**  
€ 6,24 inkl. MwSt. € 5,20

**Schweißtrennmittel**

Vermeidet das Anhaften von Schweißspritzern und Schweißperlen Erleichtert den Schweißvorgang Zu verwenden auf zu schweißenden Teilen und als Schutz für die Schweißbrennerdüsen Ermöglicht darauffolgende Bearbeitungen wie Lackierung, Verzinkung und Verchromung Leicht entfernbar Entwickelt keinen Rauch Enthält keine chlorhaltigen Stoffe



**9802M**

**Schraubensicherung- Mittlere Festigkeit**

Ideal zum leichten anhaften und fixieren von Teilen, die einer regelmäßigen Wartung unterzogen werden müssen. Mit normalem Handwerkzeug leicht demontierbar.



**9803H**

**Schraubensicherung- Hohe Festigkeit**

Dauerhafte Sicherung, ideal auf Teilen, die nicht demontiert werden müssen, oder für Anwendungen auf passivierten Metalloberflächen wie Messing, Aluminium, Edelstahl usw. Ein Entfernen mit manuellem Werkzeug ist nicht möglich.



	☎	€
20 ml	098020002	€ 9,60 inkl. MwSt. € 8,00
50 ml	098020005	€ 14,88 inkl. MwSt. € 12,40

	☎	€
20 ml	098030002	€ 9,60 inkl. MwSt. € 8,00
50 ml	098030005	€ 14,88 inkl. MwSt. € 12,40

☎ 098410020  
**9841R** **RED SEAL**  
€ 19,44 inkl. MwSt. € 16,20

**Roter essigsäurevernetzender Silikon-Dichtstoff, beständig gegen hohe Temperaturen, mit praktischem Druckspender (Pressure Pack)**

Ermöglicht elastisches, dauerhaftes Abdichten. Ersetzt vorgeformte Dichtungen. Der praktische Spender ermöglicht eine einfache (einhändige), genaue, gleichmäßige Verteilung des Produktes. Polymerisiert durch die Reaktion auf die Luftfeuchtigkeit und bildet eine elastische, dauerhafte Dichtung. Ideal für Ofentüren, Platten, Heizungsinstallationen, Abflussrohre, Thermostaten, Pumpen, Heizrohre, Motorteilen, die keinem hohen Druck ausgesetzt sind, und Anwendungen, bei denen hohe Temperaturen erzeugt werden können. Haftet perfekt auf den meisten nichtporösen Substraten, wie z. B. Glas, lackiertes Holz, Keramik und Emailoberflächen. Nicht geeignet für PE, PP, PC, PMMA, PTFE, Weichkunststoff, Neopren- und Bitumenoberflächen. Nicht lackierbar.



☎ 098410120  
**9841N** **BLACK SEAL**  
€ 19,44 inkl. MwSt. € 16,20

**Schwarzer essigsäurevernetzender Silikon-Dichtstoff, beständig gegen hohe Temperaturen, mit praktischem Druckspender (Pressure Pack)**

Ermöglicht elastisches, dauerhaftes Abdichten. Ersetzt vorgeformte Dichtungen. Der praktische Spender ermöglicht eine einfache (einhändige), genaue, gleichmäßige Verteilung des Produktes. Polymerisiert durch die Reaktion auf die Luftfeuchtigkeit und bildet eine elastische, dauerhafte Dichtung. Ideal für Ölwanne, Ölpumpen, Kurbelgehäuse, Getriebegehäuse, Motorteile, die keinem hohen Druck ausgesetzt sind, und Anwendungen, bei denen hohe Temperaturen erzeugt werden können. Haftet perfekt auf den meisten nichtporösen Substraten, wie z. B. Glas, lackiertes Holz, Keramik und Emailoberflächen. Nicht geeignet für PE, PP, PC, PMMA, PTFE, Weichkunststoff, Neopren- und Bitumenoberflächen. Nicht lackierbar.



## Die neue Auswahl von Winkelschleifern der Marke Beta

Leistung, Zuverlässigkeit und lange Lebensdauer sind die drei Schwerpunkte der neuen Maschinen, ohne die maximale Sicherheit und Bedienerfreundlichkeit für den Profionisten zu vernachlässigen.

- **Maximale Leistungen:**
  - Leistungsstarker harzbeschichteter Motor, verschleißbeständig und lange Lebensdauer
  - Lüftungsschlitze für eine optimale Kühlung, die gegen das Eindringen von Staub geschützt sind
- **Maximale Sicherheit für den Bediener:**
  - Wellensperrvorrichtung für ein schnelles Wechseln der Schleifscheiben
  - Schutz gegen unbeabsichtigten Neustart
  - Sanftanlauf mit Anlaufstrombegrenzung
- **Maximaler Komfort und praktische Handhabung:**
  - Rutschfester ergonomischer Griff für ein sicheres Greifen des Werkzeugs
  - Flachkopf zum Arbeiten auf engem Raum
- Verwicklungssicheres 4 Meter langes Kabel für eine praktische Bewegungsfreiheit
- Beidseitig positionierbarer Zusatzgriff

Verfügbar für die Scheibendurchmesser 115/125/230 mm, mit einer Nennaufnahmeleistung von 750 bis 2.400 Watt.



☎ 019560011  
**1956 115-750W** € 63,60 inkl. MwSt. € 53,00

### Winkelschleifer für Schleifscheiben Ø 115 mm

Ideal für Schneid-, Schleif- und Schrubarbeiten  
**Leistungsstarker Motor 750 W**  
 Rutschfester ergonomischer Griff für verbesserten Komfort und höhere Sicherheit  
 Flachkopf zum Arbeiten auf engem Raum  
 Äußerst leicht, mit nur 1,8 kg Gewicht  
 • Schutz gegen unbeabsichtigten Neustart  
 • Zusätzlicher Handgriff, beidseitig positionierbar



4 m

**750W**

- Aufnahmeleistung: 750 W
- Spannung: 220-240 V / 50 Hz
- Durchmesser Schleifscheibe (im Lieferumfang nicht enthalten): 115 mm
- Drehzahl im Leerlauf: 11.000 U/min
  - Bohrfutteraufnahme: M14
- Länge verwicklungssicheres Kabel: 4 m
  - Gewicht: 1,8 kg

☎ 019560125  
**1956 125-1400W** € 123,48 inkl. MwSt. € 102,90

### Winkelschleifer für Schleifscheiben Ø 125 mm

Ideal für Schneid-, Schleif- und Schrubarbeiten  
**Leistungsstarker Motor 1400 W - Verstellbare Geschwindigkeit**  
 Rutschfester ergonomischer Griff für verbesserten Komfort und höhere Sicherheit  
 Flachkopf zum Arbeiten auf engem Raum  
 • Schutz gegen unbeabsichtigten Neustart  
 • Zusätzlicher Antivibrations-Handgriff, beidseitig positionierbar



4 m

**1400W**

- Aufnahmeleistung: 1400 W
- Spannung: 220-240 V / 50 Hz
- Durchmesser Schleifscheibe (im Lieferumfang nicht enthalten): 125/115 mm
- Drehzahl im Leerlauf: 3.000 - 10.000 U/min
  - Bohrfutteraufnahme: M14
- Länge verwicklungssicheres Kabel: 4 m
  - Gewicht: 2,5 kg

☎ 019560230  
**1956 230-2400W** € 166,56 inkl. MwSt. € 138,80

### Winkelschleifer für Schleifscheiben Ø 230 mm

Ideal für schwierige Schneid-, Schleif- und Schrubarbeiten  
**Leistungsstarker Motor 2400 W**  
 Rutschfester ergonomischer Griff für verbesserten Komfort und höhere Sicherheit  
 • Schutz gegen unbeabsichtigten Neustart  
 • Sanftanlauf mit Anlaufstrombegrenzung  
 • Zusätzlicher Antivibrations-Handgriff, beidseitig positionierbar



4 m

**2400W**

- Aufnahmeleistung: 2400 W
- Spannung: 220-240 V / 50 Hz
- Durchmesser Schleifscheibe (im Lieferumfang nicht enthalten): 230 mm
- Drehzahl im Leerlauf: 6.500 U/min
  - Bohrfutteraufnahme: M14
- Länge verwicklungssicheres Kabel: 4 m
  - Gewicht: 5,8 kg



Die Familie Beta Abrasives bietet ein komplettes Angebot an starren und flexiblen Schleifmitteln und einen absolut technischen Service für die Profis des Markts, garantiert durch die von der AbraBeta und Elpa, zwei führende Unternehmen der Branche, hinzugeführten Kompetenzen.

## 11034-11035

Trennschleifscheiben für Stahl und Inox, Ausführung gerade, Top Line

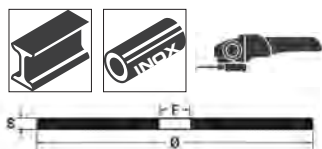

A46U



TOP

— LINE —

Ø mm	S mm			€
115	1,0	110340022	25	€ 1,68 inkl. MwSt. <b>€ 1,40</b>
115	1,2	110340042	25	€ 1,68 inkl. MwSt. <b>€ 1,40</b>
115	1,6	110340062	25	€ 1,68 inkl. MwSt. <b>€ 1,40</b>
125	1,0	110350022	25	€ 1,92 inkl. MwSt. <b>€ 1,60</b>
125	1,2	110350042	25	€ 1,92 inkl. MwSt. <b>€ 1,60</b>
125	1,6	110350062	25	€ 1,92 inkl. MwSt. <b>€ 1,60</b>

## 11212A-11212B

Lamellenscheiben Zirkon Fächerschleifscheibe Trägermaterial Kunststoff und Einzellamelle Top Line

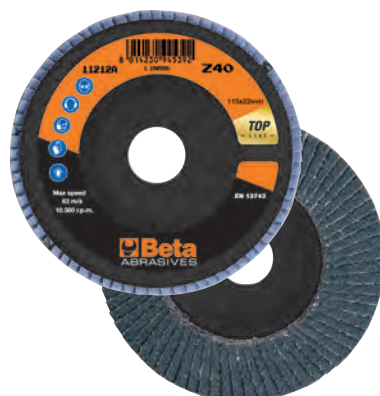
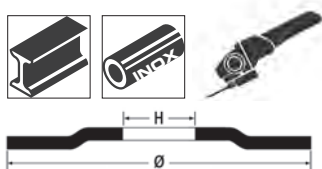

TOP

— LINE —

Ø mm	P			€
115	40	112120004	10	€ 3,00 inkl. MwSt. <b>€ 2,50</b>
115	60	112120006	10	€ 3,00 inkl. MwSt. <b>€ 2,50</b>
115	80	112120008	10	€ 3,00 inkl. MwSt. <b>€ 2,50</b>
115	120	112120012	10	€ 3,00 inkl. MwSt. <b>€ 2,50</b>
125	40	112120104	10	€ 3,72 inkl. MwSt. <b>€ 3,10</b>
125	60	112120106	10	€ 3,72 inkl. MwSt. <b>€ 3,10</b>
125	80	112120108	10	€ 3,72 inkl. MwSt. <b>€ 3,10</b>

## 11214A-11214B

Lamellenscheiben Zirkon Fächerschleifscheibe Trägermaterial Kunststoff und Doppellamelle Top Line

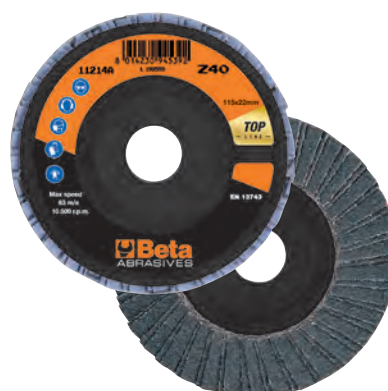
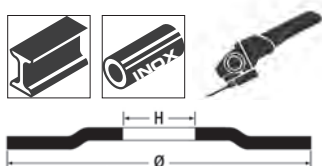

TOP

— LINE —

Ø mm	P			€
115	40	112140004	10	€ 3,00 inkl. MwSt. <b>€ 2,50</b>
115	60	112140006	10	€ 3,00 inkl. MwSt. <b>€ 2,50</b>
115	80	112140008	10	€ 3,00 inkl. MwSt. <b>€ 2,50</b>
115	120	112140012	10	€ 3,00 inkl. MwSt. <b>€ 2,50</b>
125	40	112140104	10	€ 3,72 inkl. MwSt. <b>€ 3,10</b>
125	60	112140106	10	€ 3,72 inkl. MwSt. <b>€ 3,10</b>
125	80	112140108	10	€ 3,72 inkl. MwSt. <b>€ 3,10</b>

**42**

Eine elegante und schlanke Form mit leichteren Linien und leichter zum Greifen. Die Kraft, Resistenz und Ergonomie des Beta Schlüssels erreichen noch höhere Werte, um den Benutzern den bestmöglichen Schlüssel in ihren Händen anzubieten. Der Herstellungsprozess findet in unseren Werken von Sovico und Sulmona statt und bedient sich der fortschrittlichsten Technologien hinsichtlich Automation und der erfahrensten Techniker.



**ACHTUNG!**  
Die neue Form des Schlüssels 42 ist perfekt kompatibel mit allen Aufnahmen und Modulen des herkömmlichen Schlüssels 42.

**KRAFT**

Doppelt so hohe Drehmomentwerte im Vergleich zu den Anforderungen der Norm ISO 1711.

**ERGONOMIE**

Das Polygonal-Auge ist um 15° geneigt, um die Hand zu schützen. Die Form wurde durch eine Senkform erreicht und nicht danach gebogen.



**RESISTENZ**

Große Resistenz: Bei unsachgemäßem Gebrauch beginnt der Schlüssel sich zu verformen und bricht nicht auf gefährliche Weise.



000421066 € 194,40 inkl. MwSt. **€ 162,00**

**42/S15**  
Ring-Maulschlüsselsatz, 15-teilig

6-7-8-10-11-12-13-14-17-19-22-24-27-30-32 mm

000421074 € 91,32 inkl. MwSt. **€ 76,10**

**42/B9N**  
Ring-Maulschlüsselsatz, 9-teilig, in Werkzeugrolle aus strapazierfähigem Polyester

6-7-8-10-11-13-14-17-19 mm



000550164 € 131,76 inkl. MwSt. **€ 109,80**

**55/B12N**  
Doppelmaulschlüsselsatz, 12-teilig, in Werkzeugrolle aus strapazierfähigem Polyester

6x7-8x9-10x11-12x13-14x15-16x17-18x19-20x22-21x23-24x26-25x28-30x32 mm





# 42Slim

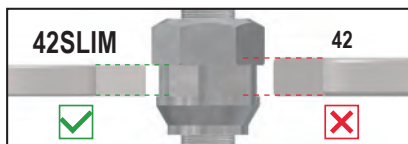

**IDEAL FÜR  
ENGEN RAUM**

Die Verringerung der Dicke um etwa 30%, ermöglicht ein Arbeiten auf engem Raum und dabei Performance und Leistungen, die weit über den von der Norm ISO 1711 festgelegten Anforderungen liegen.

Die anderen Eigenschaften des Schlüssels sind die gleichen des klassischen Ring-Maulschlüssels Beta 42: Hohe Beständigkeit, optimale Ergonomie, langer Rostschutz.

**DREHMOMENTWERTE  
WEIT ÜBER  
DER NORM**



000420478 € 96,12 inkl. MwSt. **€ 80,10**

**42SLIM/B8NI**

**Ring-Maulschlüsselsatz, 8-teilig, mit abgeflachtem Kopf, in Werkzeugrolle aus strapazierfähigem Polyester**  
**Abgeflachter Kopf**

10-11-12-13-14-15-17-19 mm



000420471 € 114,48 inkl. MwSt. **€ 95,40**

**42SLIM/S11**

**Ring-Maulschlüsselsatz, mit abgeflachtem Kopf**

8-10-11-12-13-14-15-16-17-18-19 mm



**11x**

001420263 € 304,20 inkl. MwSt. **€ 253,50**

**142SN/S13**

**Ring-Maulschlüsselsatz, 13-teilig, mit Knarre, gelenkig**

7-8-9-10-11-12-13-14-15-16-17-18-19 mm



001420069 € 183,96 inkl. MwSt. **€ 153,30**

**142/B9**

**Ring-Maulschlüsselsatz, 9-teilig, mit Umschaltknarre, in Tasche**

8-10-11-12-13-14-15-17-19 mm



001920070 € 56,16 inkl. MwSt. **€ 46,80**

**192/S2**

**Ringschlüsselsatz, 2-teilig, mit Umschaltknarre**



# 111E

15° abgewinkelter Kopf für das Handhaben selbst in schwierigsten Bereichen, wie unsere kultigen „42er“

**DIE NEUEN VERSTELLBAREN EINMAULSCHLÜSSEL BETA 111E ermöglichen dank der über die mittige Rolle verstellbaren, beweglichen Backe das Verschrauben und Lösen von Muttern und Bolzen verschiedener Größen.**

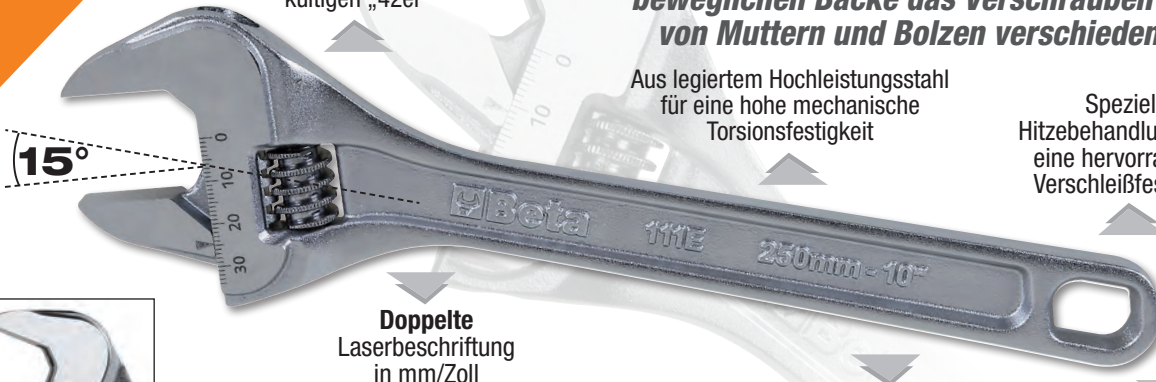

15°

Aus legiertem Hochleistungsstahl für eine hohe mechanische Torsionsfestigkeit

Spezielle Hitzebehandlungen für eine hervorragende Verschleißfestigkeit

Doppelte Laserbeschriftung in mm/Zoll

Geringer Platzbedarf auch bei vollständig geöffnetem Backenkopf

Neu konzipierte Ergonomie mit 20 % weniger Gewicht

Loch am Griff zum Aufhängen

**NEU**



**111E** Einmaulschlüssel, verstellbar, mit Messskala, verchromt  
• Rechtsdrehung der Rolle

**111EN** Einmaulschlüssel verstellbar, mit Messskala, phosphatiert  
• Linksdrehung der Rolle



	L mm	L "	A max mm		€
<b>111E 100</b>	100	4	15	001110110	€ 22,44 inkl. MwSt. <b>€ 18,70</b>
<b>111E 150</b>	150	6	24	001110115	€ 23,40 inkl. MwSt. <b>€ 19,50</b>
<b>111E 200</b>	200	8	29	001110120	€ 28,56 inkl. MwSt. <b>€ 23,80</b>
<b>111E 250</b>	250	10	34	001110125	€ 34,68 inkl. MwSt. <b>€ 28,90</b>
<b>111E 300</b>	300	12	40	001110130	€ 45,84 inkl. MwSt. <b>€ 38,20</b>
<b>111E 380</b>	380	15	45	001110138	€ 90,00 inkl. MwSt. <b>€ 75,00</b>
<b>111E 450</b>	450	18	54	001110145	€ 149,52 inkl. MwSt. <b>€ 124,60</b>
<b>111E 600</b>	600	24	62	001110160	€ 207,12 inkl. MwSt. <b>€ 172,60</b>

	L mm	L "	A max mm		€
<b>111EN 100</b>	100	4	15	001110410	€ 20,64 inkl. MwSt. <b>€ 17,20</b>
<b>111EN 150</b>	150	6	24	001110415	€ 21,48 inkl. MwSt. <b>€ 17,90</b>
<b>111EN 200</b>	200	8	29	001110420	€ 25,08 inkl. MwSt. <b>€ 20,90</b>
<b>111EN 250</b>	250	10	34	001110425	€ 31,08 inkl. MwSt. <b>€ 25,90</b>
<b>111EN 300</b>	300	12	40	001110430	€ 42,00 inkl. MwSt. <b>€ 35,00</b>
<b>111EN 380</b>	380	15	45	001110438	€ 83,04 inkl. MwSt. <b>€ 69,20</b>
<b>111EN 450</b>	450	18	54	001110445	€ 141,36 inkl. MwSt. <b>€ 117,80</b>

**111ER** Einmaulschlüssel, verstellbar, mit Wendebacke und Messskala, verchromt  
• Rechtsdrehung der Rolle

**111CM** Einmaulschlüssel, verstellbar, kurze Ausführung, mit überdimensionaler Öffnung, verchromt  
• Rechtsdrehung



	L mm	L "	A max mm	Ø max mm		€
<b>111ER 200</b>	200	6	29	3/4	001110520	€ 29,88 inkl. MwSt. <b>€ 24,90</b>
<b>111ER 250</b>	250	8	34	1	001110525	€ 36,72 inkl. MwSt. <b>€ 30,60</b>
<b>111ER 300</b>	300	10	40	1.1/4	001110530	€ 48,00 inkl. MwSt. <b>€ 40,00</b>

	L mm	L "	A max mm		€
<b>111CM 170</b>	170	6	32	001110770	€ 34,20 inkl. MwSt. <b>€ 28,50</b>
<b>111CM 220</b>	220	8	38	001110722	€ 41,52 inkl. MwSt. <b>€ 34,60</b>
<b>111CM 270</b>	270	10	46	001110727	€ 54,84 inkl. MwSt. <b>€ 45,70</b>

000960952 € 63,60 inkl. MwSt. € 53,00 ○

**96T/S6**  
**Sechskant-Stiftschlüssel mit T-Griff, 6-teilig**

○ 2-2,5-3-4-5-6 mm



009510866 € 128,28 inkl. MwSt. € 106,90 ☆

**951TX/S6**  
**Stiftschlüsselsatz, 6-teilig, mit T-Griff, für Torx®-Schrauben**

○ T8-T10-T15-T20-T25-T30



000970791 € 77,28 inkl. MwSt. € 64,40 ☆

**97TTX/S6**  
**Stiftschlüsselsatz, 6-teilig, gebogen, mit Griff für Torx®-Schrauben**

○ T10-T15-T20-T25-T30-T40



**952**

Die Zuverlässigkeit und die Präzision der Vorpositionierung ist der Schlüssel zum Erfolg dieses Schlüssels. Das Gelenk bewahrt auch im Laufe der Jahre seine Funktion, ohne jegliche Einstellung. Drehwinkel des Steckschlüssels 50°. Mögliche Nutzung mit 90° in fester Position. Betätigungsstange, die in der gewünschten Position auf der ganzen Länge angehalten werden kann. Dreifache Größenkennzeichnung am Kopf.

009520074 € 231,24 inkl. MwSt. € 192,70 ○

**952/S7**  
**Sechskant-Steckschlüsselsatz, 7-teilig, mit T-Griff**

○ 8-10-11-13-14-17-19 mm

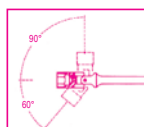

009510687 € 108,84 inkl. MwSt. € 90,70 ○

**951/S6**  
**Sechskant-Stiftschlüsselsatz, 6-teilig**

○ 2,5-3-4-5-6-8 mm

2,5÷6 mm



**951**

Als dieser Schlüssel im Jahr 1980 entstand, stellte er eine Revolution dar. Der Schlüssel wurde zum Zweck der Bearbeitung an hochfesten Schrauben entwickelt, er bietet eine hohe Betätigungsgeschwindigkeit, Verbindungspräzision mit der Schraube und Einsatzflexibilität. Der Sechskantführungsstab kann nach Bedarf reguliert werden. Die Sechskantenden sind kalibriert, um das höchst mögliche Drehmoment auf die Schraube zu übertragen. Die Länge des Stiels ermöglicht das Anbringen von hohen Drehmomenten an den Schrauben ohne eine übermäßige Kraftbeanspruchung. Dank der kontinuierlichen Fertigungsverbesserungen wird der Schlüssel heute einer Oberflächenbehandlung mittels Sandstrahlen ausgesetzt und die scharfkantigen Innensechskantenden ermöglichen eine bessere Verbindung bzw. Ansatz auch auf abgenutzten Schrauben. Die mit Laser durchgeführte Kennzeichnung erhöht die Widerstandsfähigkeit des Stiels.

000961619  
**96BP-CL/SC9**  
 € 45,48 inkl. MwSt. **€ 37,90**



**Sechskant-Stiftschlüsselsatz, 9-teilig, mit kugelförmigem Kopf, farbig**

Ø mm	L mm
1,5	91
2	100
2,5	113
3	130
4	142
5	163
6	185
8	205
10	231



**Extralange Ausführung!**

000971658  
**97BTX-C/SC8**  
 € 74,04 inkl. MwSt. **€ 61,70**

**Stiftschlüsselsatz, 8-teilig, farbig, mit kugelförmigem Kopf, für Torx®-Schrauben**

Ø mm	L mm
T9	80
T10	86
T15	90
T20	95
T25	100
T27	105
T30	114
T40	124

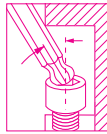

008620950  
**862F/A7**  
 € 45,12 inkl. MwSt. **€ 37,60**

**Sortiment mit 7 Sechskant-Schraubendrehereinsätzen, magnetisch, mit Hülle im Taschenformat**

862F Ø 5,5-6-7-8-10-12-13 mm



008670901  
**867/C52**  
 € 114,24 inkl. MwSt. **€ 95,20**

**Sortiment bestehend aus 52 Schraubeinsätzen mit 10 mm Außensechskant und 2 Betätigungswerkzeugen im Kunststoffkasten**

	867PE	○	4-5-6-7-8-10-12 mm
	867PE/L	○	4-5-6-7-8-10-12 mm
	867XZN	○	M5-M6-M8-M10-M12
	867XZN/L	○	M5-M6-M8-M10-M12
	867TX	⊕	T20-T25-T30-T40-T45-T50-T55
	867TX/L	⊕	T20-T25-T30-T40-T45-T50-T55
	867RTX	⊕	T20-T25-T30-T40-T45-T50-T55
	867RTX/L	⊕	T20-T25-T30-T40-T45-T50-T55
	867/1	○ 10 mm - □ 3/8"	
	867/2	○ 10 mm - □ 1/2"	

10mm

52x



250x170x70 mm

009020814  
**902R/C6**  
 € 82,56 inkl. MwSt. **€ 68,80**

**6 Adapter für Steckschlüssel**



170x100x35 mm

	900/16	□ 1/4 - ■ 3/8
	910/15	□ 3/8 - ■ 1/4
	910/16	□ 3/8 - ■ 1/2
	920/15	□ 1/2 - ■ 3/8
	920/16	□ 1/2 - ■ 3/4
	928/15	□ 3/4 - ■ 1/2

009000953  
**900/C13-5**  
 € 145,56 inkl. MwSt. **€ 121,30**

**13 Sechskant-Steckschlüssel und 5 Betätigungswerkzeuge, im Blechkasten**

	900	○	4-4,5-5-5,5-6-7-8-9-10-11-12-13-14 mm
	900/21		150 mm
	900/25		
	900BG/30		
	900/42		
	900/55	⊕	

14"

18x



270x120x45 mm

009100936 € 216,24 inkl. MwSt. **€ 180,20** 3/8"

**910A/C16**  
**Sechskant-Steckschlüsselsatz 3/8"**  
**16 Sechskant-Steckschlüssel**  
**und 5 Betätigungswerkzeuge**  
**im Blechkasten**



335x145x60 mm

	910A	○	6-7-8-9-10-11-12-13-14-15-16-17-18-19-21-22 mm
	910/21		125 mm
	910/22		250 mm
	910/25		
	910/42		
	910/55	⊗	

009200950 € 287,88 inkl. MwSt. **€ 239,90** 1/2"

**920A/C20X**  
**Sechskant-Steckschlüsselsatz 1/2"**  
**20 Sechskant-Steckschlüssel**  
**und 5 Betätigungswerkzeuge**  
**im Blechkasten**



420x185x60 mm

	920A	○	10-11-12-13-14-15-16-17-18-19-20-21-22-23-24-26-27-28-30-32 mm
	920/21		125 mm
	920/22		255 mm
	920/25		
	920/42		
	920/55	⊗	

009280955 € 585,00 inkl. MwSt. **€ 487,50** 3/4"

**928A/C12**  
**Sechskant-Steckschlüsselsatz 3/4"**  
**12 Sechskant-Steckschlüssel**  
**und 5 Betätigungswerkzeuge**  
**im Blechkasten**



530x220x80 mm

	928A	○	22-24-27-30-32-34-36-38-41-46-50-55 mm
	928/21		200 mm
	928/22		380 mm
	928/25		
	928/42		
	928/55	⊗	

009290925 € 1.097,52 inkl. MwSt. **€ 914,60** 1"

**929/C8**  
**8 Sechskant-Steckschlüssel 1"**  
**und 5 Betätigungswerkzeuge**  
**im Blechkasten**



560x290x120 mm

	929	○	46-50-55-60-65-70-75-80 mm
	929/15	□ 1" - ■ 3/4	
	929/21		200 mm
	929/22		400 mm
	929/42		
	929/55	⊗	

009000882 € 39,00 € 32,50  
inkl. MwSt.

**900/55Z**  
Umschaltknarre  
mit Außenvierkanttrieb 1/4",  
72-zahnig

L mm	Ø mm	A mm	■
126	25	23	1/4"

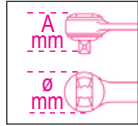

**15 ZÄHNE,  
DIE STETS  
EINGERASTET SIND**



**KOMPAKTERER  
KNARRENKOPF**

14" 38" 12"  
Umschaltknarre  
mit Außenvierkanttrieb

	L mm	Ø mm	A mm	■	g		€
<b>900/55</b>	125	25	18	1/4"	90	009000870	€ 39,00 inkl. MwSt. € 32,50
<b>910/55</b>	200	30	33	3/8"	240	009100882	€ 42,24 inkl. MwSt. € 35,20
<b>920/55</b>	275	40	43	1/2"	475	009200882	€ 50,88 inkl. MwSt. € 42,40
<b>928/55</b>	510	58	59	3/4"	1325	009280862	€ 135,24 inkl. MwSt. € 112,70

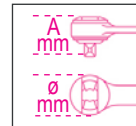

009200839 € 73,08 € 60,90  
inkl. MwSt.

**920/38**  
Gelenkgriff, Außenvierkant 1/2"  
ausziehbar

12"



**7-VERSTELL-PPOSITIONEN**



- 180° GELENKKOPF
- BLOCKIERSYSTEM DES GRIFFES

CE **665** 38" 12"

**Mechanischer Drehmomentschlüssel  
mit digitaler Anzeige und  
Umschaltknarre zum rechts-  
und linksgängigen Anziehen,  
Anziehnauigkeit ±3%**

- Automatisches Ausschalten nach 10 Sek. unter der Schwelle des Mindestdrehmoments
- Das Erreichen des maximalen Anzugsmoments wird durch Blinken des Displays angezeigt
- Das Display bleibt mit dem eingestellten Drehmoment eingeschaltet
- Lesen des Drehmoments mit Dezimalziffer
- Spannungsversorgung mit 3V-Batterie (inbegriffen)

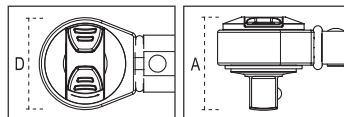

UNI EN 26789 ISO 6789



**SCHNELLE UND  
PRÄZISE DIGITALE  
DREHMOMENTEINSTELLUNG**

006650100 € 21,72 € 18,10  
inkl. MwSt.

**665/SW**

Kalibriergerät

- Das Gerät ermöglicht die Kalibrierung der Schlüssel Serie 665 mit Zuhilfenahme der Drehmomentmessgeräte 680 und 682, ohne den Schlüssel demontieren zu müssen.
- Die Kalibrierung erfolgt an mehreren Punkten, um das nicht lineare Verhalten der Feder auszugleichen.
- Ausgestattet mit Micro-USB-Anschluss für eventuelle Firmware-Updates

	Nm	■	D (mm)	A (mm)	L (mm)	g	€
<b>665/6</b>	10÷60	3/8	30	33	335	655	006650006 € 201,96 inkl. MwSt. € 168,30
<b>665/10</b>	20÷100	3/8	30	33	375	725	006650010 € 203,40 inkl. MwSt. € 169,50
<b>665/10X</b>	20÷100	1/2	30	37	375	725	006650011 € 207,36 inkl. MwSt. € 172,80
<b>665/20</b>	40÷200	1/2	40	43	470	995	006650020 € 221,16 inkl. MwSt. € 184,30
<b>665/30</b>	60÷330	1/2	40	43	590	1260	006650030 € 252,72 inkl. MwSt. € 210,60

## 666N

14" 3/8" 12"

**Drehmomentschlüssel mit Signalgebung mit Umschaltknarre für rechtsgängigen Anzug Genauigkeit: ± 3%**

- Um 60% vergrößerte Skala, um eine bessere Sichtbarkeit und ein genaueres Einstellen zu gewährleisten
- Um 40% erhöhte Drehmomenteinstellgeschwindigkeit
- Material des Griffs und Linse sind beständig gegen alle chemischen Substanzen, die in der Automotivebranche, in der Industrie und

- in der Luftfahrtindustrie eingesetzt werden
- Die grüne Farbe des O-Rings zeigt an, dass der Schlüssel entriegelt ist und das Drehmoment eingestellt werden kann
- Bei Nichtgebrauch das Drehmoment auf den niedrigsten Wert des Sollbereichs des Drehmomentschlüssels einstellen



UNI EN 26789 ISO 6789

	Nm	kgfm	lbf.in	■	L (mm)	g		€
<b>666N/2</b>	5÷25	0,5÷2,5	4÷18	1/4"	220	300	006660002	€ 273,84 inkl. MwSt. <b>€ 228,20</b>
<b>666N/5</b>	10÷50	1÷5	7÷37	3/8"	325	660	006660005	€ 201,96 inkl. MwSt. <b>€ 168,30</b>
<b>666N/10X</b>	20÷100	2÷10	15÷75	1/2"	367	800	006660011	€ 207,36 inkl. MwSt. <b>€ 172,80</b>
<b>666N/20</b>	40÷200	4÷20	30÷150	1/2"	465	1010	006660020	€ 198,00 inkl. MwSt. <b>€ 165,00</b>
<b>666N/30</b>	60÷300	6÷30	50÷220	1/2"	581	1380	006660030	€ 252,72 inkl. MwSt. <b>€ 210,60</b>



## 677/C

3/4"

677/C800

**NEU**

UNI EN 26789 ISO 6789

**Drehmomentschlüssel mit Einfachknarre, für links- und rechtsgängigen Anzug Genauigkeit: ± 4% mit Kasten**

Der Drehmomentschlüssel von Beta 677 eignet sich besonders bei schwierigen Einsätzen mit hohen Anzugsdrehmomenten. Der Auslösemechanismus weist den Bediener durch Biegen des Schlüssels am Drehpunkt um ca. 20° auf das Erreichen des eingestellten Drehmoments hin.



	Nm	kgfm	lbf.in	■	L (mm)	kg		€
<b>677/C600</b>	120÷600	12÷60	100÷450	3/4"	1059	6,0	006770607	€ 906,00 inkl. MwSt. <b>€ 755,00</b>
<b>677/C800</b>	200÷800	20÷80	150÷600	3/4"	1319	6,7	006770612	€ 942,00 inkl. MwSt. <b>€ 785,00</b>
<b>677/C1000</b>	300÷1000	30÷100	200÷750	3/4"	1554	7,4	006770616	€ 999,60 inkl. MwSt. <b>€ 833,00</b>
<b>677/C1500</b>	700÷1500	70÷150	500÷1000	3/4"	1869	9,6	006770621	€ 1.278,00 inkl. MwSt. <b>€ 1.065,00</b>
<b>677/CP2000</b>	900÷2000	90÷200	700÷1500	3/4"	1940	12,75	006770721	€ 2.340,00 inkl. MwSt. <b>€ 1.950,00</b>

011690024  
**1169N/D4** € 95,28  
 inkl. MwSt. € 79,40

Sortiment aus 1 Universalzange für geringen Kraftaufwand, 1 Zange mit langen halbrunden Backen, 1 Schneidzange, verchromt, und 1 Zange mit durchgestecktem Gelenk, phosphatiert



011690073  
**1169G/D3** € 61,44  
 inkl. MwSt. € 51,20

Satz bestehend aus 3 verschiedenen Zangen: Universalzange, Spitzzange, Seitenschneider im Industrie-Finish



011690273  
**1169GBM/D3** € 78,24  
 inkl. MwSt. € 65,20

Sortiment aus 1 Universalzange, 1 Zange mit langen halbrunden Backen und 1 Schneidzange, Griffe aus Bimaterial, mit Industrie-Finish



010480923  
**1048N/D3** € 87,72  
 inkl. MwSt. € 73,10

Satz verstellbare Zangen, durchgestecktes Gelenk

**NEU**



011500618  
**1150HPC** € 54,48  
 inkl. MwSt. € 45,40

Universal-Kraftzange HYPERCUT mit Schneiden aus Sinterstahl M2

- Der dezentrierte Stift ermöglicht es, dass der Drehpunkt näher am Schneidpunkt liegt. Dadurch wird eine bessere Hebelwirkung erzeugt.
- Die perfekte Ausrichtung der Backen und das ausgespitzte Profil garantieren ein sicheres Greifen, auch auf sehr engem Raum.
- Der Zangenkörper nutzt den zuverlässigen thermisch bearbeiteten Molybdän-Stahl, der flexibel und beständig ist, und einen sicheren Griff unter jeder Bedingung garantiert.

- **ABSOLUTE INNOVATION**
- **HOHE SCHNEIDKRAFT**

Mittlere Lebensdauer = der Schneiden	<b>-73%</b>
Schubspannung statische Prüfung (test ISO 5744) =	<b>+127%</b>
Härte der Stahlschneiden M2 =	<b>65HRC</b>





## 1048VN

### Verstellbare Zangen, durchgestecktes Gelenk, orange lackiert

- Geometrie der Zähne für einen besseren Halt
- Größerer Kopf-Griff-Winkel für eine bessere Ergonomie
- **Griff mit dreieckigem Querschnitt für eine optimale Anpassung an der Hand, mit weniger Mühe und höherer Wirksamkeit**
- Schlanker Kopf für das Arbeiten in beengtem Raum
- Gehärteter Nagel für eine bessere Verschleißbeständigkeit
- Klemmschutz gegen versehentliches Quetschen der Hand
- Hergestellt aus Chrom-Vanadium-Stahl, einem hochwertigen Material, das Robustheit und Dauerhaftigkeit verleiht



MODELL  
VERSTELLBAR BIS  
ZU 8 POSITIONEN

**NEU**

Bis zu 60 mm  
für das Maß  
von 300 mm

DIN ISO 8976

	L mm	A Max mm	L1 mm	S mm	g		€
<b>1048VN 175</b>	175	36	31	11	189	010480111	€ 23,76 inkl. MwSt. <b>€ 19,80</b>
<b>1048VN 250</b>	250	46	38	13	354	010480116	€ 27,24 inkl. MwSt. <b>€ 22,70</b>
<b>1048VN 300</b>	300	60	44	14,8	554	010480121	€ 39,84 inkl. MwSt. <b>€ 33,20</b>

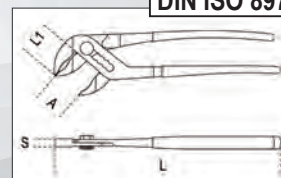

## 378

### Rohrzangen, schwedisches Modell schmale Backen 45° gebogen

DIN 5234



	L mm	Ø mm	Ø max mm	kg		€
<b>378 250</b>	250	1/2" gas	21	0,5	003780025	€ 33,12 inkl. MwSt. <b>€ 27,60</b>
<b>378 320</b>	320	1" gas	34	0,8	003780032	€ 43,80 inkl. MwSt. <b>€ 36,50</b>
<b>378 410</b>	410	1 1/2" gas	49	1,4	003780041	€ 57,12 inkl. MwSt. <b>€ 47,60</b>
<b>378 550</b>	550	2" gas	60	2,4	003780055	€ 93,12 inkl. MwSt. <b>€ 77,60</b>
<b>378 650</b>	650	3" gas	90	4,3	003780065	€ 156,60 inkl. MwSt. <b>€ 130,50</b>

## 1052

### Gripzangen, verstellbar, konkave Backen

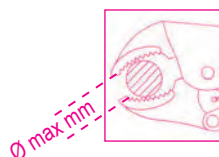

	L mm	Ø Max mm	g		€
<b>1052/140</b>	140	22	175	010520014	€ 22,32 inkl. MwSt. <b>€ 18,60</b>
<b>1052/190</b>	190	36	360	010520019	€ 24,84 inkl. MwSt. <b>€ 20,70</b>
<b>1052/240</b>	240	42	590	010520024	€ 27,12 inkl. MwSt. <b>€ 22,60</b>

010090008 € 28,56 **€ 23,80**  
inkl. MwSt.

**1009L/A**  
**Zange mit halbrunden Backen, extralang, gerade, innengeriffelt, für besondere Einsätze**  
Griffe mit zweischichtigem Überzug aus rutschfestem PVC



010090009 € 29,04 **€ 24,20**  
inkl. MwSt.

**1009L/B**  
**Zange mit halbrunden Backen, extralang, um 45° gebogen, innengeriffelt, für besondere Einsätze**  
Griffe mit zweischichtigem Überzug aus rutschfestem PVC



010090010 € 30,60 **€ 25,50**  
inkl. MwSt.

**1009L/C**  
**Zange mit halbrunden Backen, extralang, um 90° gebogen, innengeriffelt, für besondere Einsätze**  
Griffe mit zweischichtigem Überzug aus rutschfestem PVC



010310000 € 92,76 **€ 77,30**  
inkl. MwSt.

**1031/S4**  
**Zangensatz für Sicherungsringe, 4-teilig**



012560100 € 58,32 **€ 48,60**  
inkl. MwSt.

**1256/C36-2**  
**Bimaterial-Elektronikschraubendreher mit 36 austauschbaren 4 mm Bits und Magnetverlängerung**



	1256TX	⊖	T3-T4-T5-T6-T7-T8-T9-T10-T15
	1256RTX	⊕	T6-T7-T8-T9-T10
	1256LP	⦿	0,8-1,2-1,5-1,8-2,2-2,5-3-3,5-4 mm
	1256PE	⦿	0,7-0,9-1,3-1,5-2 mm
	1256PH	⊕	PH000-PH00-PH0-PH1
	1256PZ	⊕	PZ000-PZ00-PZ0-PZ1
	1256/20		
	1256/30		

012570210 € 55,92 **€ 46,60**  
inkl. MwSt.

**1257LPH/S8**  
**Elektronikschraubendrehersatz, 8teilig, farbig in Kassette**

1257PH ⊕ PH00-PH0-PH1  
1257LP ⊕ 0,4x2-0,4x2,5-0,5x3-0,6x3,5-0,8x4 mm



## Beta **evor**

### DIE WEITERENTWICKLUNG DES SCHRAUBENDREHERS!

Das ergonomische Design passt sich perfekt der Handfläche an. Dank der breiten Kontaktfläche kann mit niedrigstem Kraftaufwand die maximale Kraft übertragen werden.

Die geprüften Beta Klingen bieten Elastizität, Härte und Verschleißfestigkeit an der Spitze der Kategorie der professionellen Schraubendreher.

Der achteckige Querschnitt vermeidet das ärgerliche Abrollen auf der Arbeitsfläche.

Das neue thermoplastische Gummi macht jeden Gebrauch noch komfortabler, auch bei schwersten Anwendungen.

Profil und Größe sind auf dem Kugelkopf aufgeführt, für eine schnelle Identifizierung.

Die Präzisionsfläche erlaubt dem Schraubendreher schnell zwischen den Fingern zu drehen.

Absolute Neuheit ist das mögliche Aufhängen, dank des Lochs am Griff.

012031018  
**1203E/D8P** € 35,28 inkl. MwSt. **€ 29,40**

**Schraubendrehersatz, 8-teilig**  
1201E ● 2,5x50-3x75-4x100-5,5x100-6,5x150 mm  
1202E ⊕ PH0x60-PH1x80-PH2x100 mm

012071213  
**1207E/TX-D13** € 95,52 inkl. MwSt. **€ 79,60**

**Schraubendrehersatz, 7-teilig**  
1207E/TX ⊙ T5-T6-T7-T8-T9-T10-T15  
T20-T25-T27-T30-T40-T45

012430016  
**1243LP/D6** € 91,68 inkl. MwSt. **€ 76,40**

**Schraubendrehersatz, 6-teilig, mit Stahlkopf, für Schlitzschrauben**  
● 1241 5,5x100 - 6,5x125 - 8x150 - 10x175 - 12x200 - 14x250 mm



012930403  
**1293/D8** € 68,52 inkl. MwSt. **€ 57,10**

**Schraubendrehersatz, 8-teilig**  
1290 ● 3x75-4x100-5,5x150-6,5x150 mm  
1292 ⊕ PH0x60-PH1x80- PH2x100 mm



012970409  
**1297TX/D6** € 72,96 inkl. MwSt. **€ 60,80**

**Schraubendrehersatz, 8-teilig**  
⊙ T10-T15-T20-T25-T27-T30



014980040

**1498BC/12**

€ 299,52  
inkl. MwSt. **€ 249,60**

**NEU**

**Multifunktions-Startgerät, 12V, tragbar**

**Standardzubehör:**

- Schutzhülle
- Kabel mit Starterklemmen
- USB-Anschlüsse zur Aufladung elektronischer Geräte
- LED-Batterieladezustandsanzeige
- USB- und USB-C-Kabel
- Netzteil
- Multifunktions-LED-Lampe

40 mm  
100 mm  
225 mm



**1500A**



Starthilfestrom	600A
Anlassspitzenstrom	1500A
Batterietyp	4 Zellen LifePo4
Batteriekapazität	25000mAh

**ELEKTRONISCHE BATTERIELADEGERÄTE**

- Ermöglichen das Aufladen und die Aufrechterhaltung aller Batterietypen
- Automatischer mehrphasiger Ladezyklus
- Schutz gegen Polaritätsumkehrung und Kurzschluss

**1498/2A 1498/4A 1498/8A**

Versorgungsspannung:	220V-240V	220V-240V	220V-240V
Frequenz:	50-60 Hz	50-60 Hz	50-60 Hz
Nennstrom (min-max):	1 Amp	1-4 Amp	2-8 Amp
Batteriespannung:	12V	6V/12V	12V
Batteriekapazität:	2Ah-40Ah	4Ah-80Ah	5Ah-160Ah
Schutzgrad:	IP65	IP65	IP65
Batterietyp	Lithium Wet-Gel Dry-AGM	Wet-Gel Dry-AGM	Wet-Gel Dry-AGM

014980104

**1498/4A**

€ 126,60  
inkl. MwSt. **€ 105,50**



014980108

**1498/8A**

€ 178,92  
inkl. MwSt. **€ 149,10**



014980102

**1498/2A**

€ 103,92  
inkl. MwSt. **€ 86,60**



014980125

**1498/25A**

€ 475,08  
inkl. MwSt. **€ 395,90**

**25A**

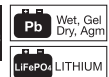

**Elektronisches Multifunktions-Batterieladegerät, 12-24V**

**Eigenschaften:**

- Hintergrundbeleuchtetes Display
- Max. Dauerladestrom: 25A
- Laden und Erhaltungsladen
- Schutz vor Polaritätswechseln und Kurzschlüssen
- 9 Aufladephasen
- Floating System
- Funktion SHOW ROOM (13,8V - 21A)
- Funktion SUPPLY (14V - 21A)
- Funktion Memory Saver (13,8V - 21A)
- Batterie-Recovery-Funktion
- Klemmenhalter
- Befestigungshaken, zurückklappbar
- Einschließlich Zubehör: Kabel mit Klemmen



**Technische Daten:**

- Spannungsversorgung: 220-240V
- Leistung: 390W
- Ladestrom: 5-25A
- Batterietyp: Agm - Wet - Lithium (LiFePo4)
- Ladekapazität: 5-550Ah
- Erhaltungskapazität: 5-800Ah
- Ausgangsspannung: 12-24V
- Batterie Mindestspannung: 0,8V
- Schutzgrad: IP20



017600350 € 134,76 € 112,30  
inkl. MwSt.

**1760/IR500**  
Infrarot-Digitalthermometer  
mit doppeltem Laserpoint



**MESSBEREICH  
BIS ZU  
500 GRAD**

TECHNISCHE DATEN  
Temperaturmessbereich:  
-50 ÷ 500 °C (-22 ÷ 932 °F)  
Displayauflösung: 0,1 °C (0,1 °F)  
Emissionsgrad regulierbar: 0,1 ÷ 1  
Messgenauigkeit: -50 ÷ 20 °C (+/- 3 °C);  
20 ÷ 500 °C (+/-2% oder 2 °C)  
Optische Auflösung (D:S): 12:1  
Selbstabschaltung: etwa 10 Sekunden  
Betriebstemperatur: 0 ÷ 50 °C  
Lagerungstemperatur: -20 ÷ 60 °C  
Stromversorgung: 1 9V-Batterie

017600400 € 222,72 € 185,60  
inkl. MwSt.

**1760/IR1000**  
Infrarot-Digitalthermometer  
mit doppeltem Laserpoint



**MESSBEREICH BIS  
ZU 1000 GRAD**

TECHNISCHE DATEN  
Temperaturmessbereich:  
-50 ÷ 1000 °C (-58 ÷ 1832 °F)  
Displayauflösung: 0,1 °C (0,1 °F)  
Emissionsgrad regulierbar: 0,1 ÷ 1  
Messgenauigkeit: -50 ÷ 20 °C (+/- 3,5 °C);  
20 ÷ 300 °C (+/-1% oder 1 °C);  
300 ÷ 1000 °C (+/-1,5%)  
Optische Auflösung (D:S): 20:1  
Betriebstemperatur: 0 ÷ 50 °C  
Lagerungstemperatur: -10 ÷ 60 °C  
Stromversorgung: 2 1,5V-Batterien (Typ AAA)

017600000 € 299,52 € 249,60  
inkl. MwSt.

**1760PA/AC-DC**  
Stromzange und  
Mehrzweck-Digitalmultimeter

A: AC/DC  
V: AC/DC

DURCHFÜHRBARE MESSUNGEN  
Spannung DC: 0.1mV ÷ 600V  
Spannung AC: 0.1mV ÷ 600V  
Strom AC: 0.01A ÷ 1000A  
Strom DC: 0.01A ÷ 1000A  
Widerstand: 0.1Ω ÷ 40MΩ  
Kapazität: 0.001nF ÷ 40 μF  
Frequenz: 0.001kHz ÷ 4kHz  
Temperatur: -40°C ÷ 1000 °C  
-40°F ÷ 1832°F



**1000A**

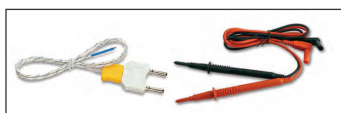

017600012 € 146,76 € 122,30  
inkl. MwSt.

**1760B**  
Mehrzweck-Digitalmultimeter

A: AC/DC  
V: AC/DC



DURCHFÜHRBARE MESSUNGEN  
Spannung DC: 200 mV-2/20/200/1000V  
Spannung AC: 2-20/200/700V  
Strom DC: 2/20/200 mA-20 A  
Strom AC: 2/200 mA- 20 A  
Widerstand: 200Ω - 2/20/200 kΩ - 2/20 MΩ  
Kapazität: 2/20/200 nF - 2/200 μF  
Temperatur: -20° + 1000°C/ -4 °F ~ +2000°F  
Frequenz: 20kHz  
Stromversorgung: 1 9V-Batterie (mitgeliefert)



013600503 € 74,40 € 62,00  
inkl. MwSt.

**1360/KP3**  
Hämmer mit Kugelkopf und spitzem Stift  
plus Punze aus Kunststoff

Inhalt des Kit:

- 1 Hammer 210 g mit Kopf Ø 30 mm
- 1 Hammer 290 g mit Kopf Ø 40 mm
- 1 Punze 75 g mit Spitze 5 mm



**KEINE BESCHÄDIGUNGEN  
DER LACKIERTEN  
OBERFLÄCHEN**

013610030

**1361/K9**

€ 276,12  
inkl. MwSt. € 230,10

**Kit 8 Hebel für Beulenzieher**

Kitinhalt:

- Hebel mit rundem Kugelkopf, Ø 31 mm, Länge 110 cm
- Hebel mit Spitze, Länge 62 cm
- Hebel mit Walschwanzspitze, Länge 112 cm
- Hebel mit Hakenspitze, Länge 27 cm
- Hebel mit rundem, flachem Kopf, Länge 50 cm
- Hebel mit rundem Kugelkopf, Ø 19 mm, Länge 52 cm
- Hebel mit Walschwanzkopf, Länge 27 cm
- Hebel mit abgerundetem Walschwanzkopf, Länge 28 cm
- Stofftasche mit Griffen

**NEU**



013660010

**1366/K5**

€ 211,56  
inkl. MwSt. € 176,30

**Pneumatischer Beulenzieher mit Schlaggewicht 1,1 kg**

Im Kit enthalten:

- 1 Saugnapf Ø 75 mm
- 1 Saugnapf Ø 100 mm
- 1 Saugnapf Ø 125 mm
- 1 Haken



610x240x90 mm

**SAUGNAPF MIT EXTREM FESTEN HALT**

013610012

**1361/C12**

€ 109,32  
inkl. MwSt. € 91,10

**Teflon®-Spitzensatz für Karosserie**

**BESCHÄDIGT NICHT DEN LACK**



275x160x57 mm

017680010

**1768**

€ 171,72  
inkl. MwSt. € 143,10

**Plattform aus Aluminium**

Mit rutschfestem Material beschichtete Oberfläche  
Max. Tragfähigkeit: 200 kg



475 mm  
300 mm  
960 mm

013660200

**1366A**

€ 75,48  
inkl. MwSt. € 62,90

**Dellenentfernerwerkzeug mit 19 Zugknöpfen aus Kunststoff**

Ideal für:

- Hageldellen
- Durch Autotüren verursachte Dellen
- Kleine Dellen allgemein



013660205

**1366/KF**

€ 27,60  
inkl. MwSt. € 23,00

**Kit 19 Zugknöpfe aus Kunststoff für Artikel 1366A**



022500011

**2250-0**

€ 98,04  
inkl. MwSt. € 81,70

**Drehhocker mit Aufbewahrungsschale**

- Runder drehbarer Sitz
- Höhenverstellung durch Gaskolben (410÷530 mm)
- 5 Lenkrollen



410÷530 mm  
380 mm  
380 mm

2 Aufbewahrungsschalen für Kleinteile/Werkzeuge, davon ist eine höhenverstellbar

022540101 € 25,20 inkl. MwSt. **€ 21,00**  
**2254K**

**Schutz für Sitz, Lenkrad und Knauf des Schalthebels, wiederverwendbar**

Geeignet für den Großteil von Sitzen, Lenkrädern und Schalthebelknäufen von Fahrzeugen



022540150 € 72,24 inkl. MwSt. **€ 60,20**  
**2254F**

**Schutzabdeckung für Arbeiten am Frontbereich des PKW's mit Öffnungen am Bereich der Scheinwerfer und dem Kühler**

- Wasserdicht
- Öl- und fettbeständig
- Befestigung mittels Schnürriemen
- Material: 98% Polyamid/ Nylon, 2% Polyurethan



022540047 € 24,84 inkl. MwSt. **€ 20,70**  
**2254T**

**Knieschutz-Matte Aus rutschfestem EVA-Schaum**



022540200 € 42,00 inkl. MwSt. **€ 35,00**  
**2254C**

**Kotflügelschoner mit 4-Saugnapfen auf der oberen Seite**



018510058 € 49,20 inkl. MwSt. **€ 41,00**  
**1851VK**

**Klebepistole für Heißkleber mit Schmelzklebstoff in 12 Sticks im Koffer**



320x250x50 mm

018500018 € 105,96 inkl. MwSt. **€ 88,30**  
**1850D**

**Heißluftfön, 3-stufig**



**1800W**

- Pos. I 250 l/min 50 °C
- Pos. II 250 l/min 400 °C
- Pos. III 500 l/min 550 °C

L mm	H mm	W	°C	V	l/min
255	210	1800	50-550	220/240	250/500

017400330  
**1740B 330**  
 € 72,60  
 inkl. MwSt. € 60,50

**Nietzange, Kraftmodell, kompakt**

- Für eine grössere Kompaktheit und praktische Gebrauchseigenschaften
- 3 Spannbacken blockieren die Niete und garantieren einen perfekten Halt.
- Einstellbares Mundstück zum Ziehen der Niete von 2 bis 5 Armbewegungen.

  
 2,4+6,4 mm  
 Stahl Nieten



L 330 mm

017410450  
**1741U**  
 € 39,24  
 inkl. MwSt. € 32,70

**Nietzange, ultrakompakt, mit Krafteinstellung**



3 SPANNBACKEN:  
 BESSERER HALT  
 DER NIETE



L 200 mm

017410000  
**1741B**  
 € 35,40  
 inkl. MwSt. € 29,50

**Nietzange, komplett mit vier auswechselbaren Mundstücken für Nieten**

  
 2,4+5 mm  
 Stahl Nieten



L 250 mm

017400101  
**1740A**  
 € 105,36  
 inkl. MwSt. € 87,80

**Nietzange, Kraftmodell, komplett mit fünf auswechselbaren Mundstücken für Nieten**



L 525 mm

017410025  
**1741B/C5**  
 € 112,32  
 inkl. MwSt. € 93,60

**Sortiment mit Nietzange Art. 1741B und 700 Aluminiumnieten, im Blechkasten**



415x155x60 mm

N.	Ø (mm)	L (mm)
200	3,0	6
200	3,2	8
100	4,0	10
100	4,0	12
100	4,8	12

017420005  
**1742/C4**  
 € 262,08  
 inkl. MwSt. € 218,40

**Sortiment mit Nietzange und 400 Gewindeeinsätze aus Stahl, im Blechkasten**



415x155x60 mm

N.	M	Ø (mm)	L (mm)
100	3	5	11
100	4	6	11
100	5	7	13
100	6	9	17



017420105  
**1742A/C**  
 € 496,08 inkl. MwSt. **€ 413,40**

Sortiment mit Nietzange und 60 Gewindeeinsätzen aus Stahl, im Blechkasten

	N.	M	Ø (mm)
1742R-A/M5	20	5	7
1742R-A/M6	20	6	9
1742R-A/M8	10	8	11
1742R-A/M10	10	10	13



536x310x80 mm

014790603  
**1479ML/S3**  
 € 9,36 inkl. MwSt. **€ 7,80**

Satz mit 3 Multifunktions-Abziehhebel aus Kunststoffmaterial



004370003  
**437P**  
 € 40,20 inkl. MwSt. **€ 33,50**

Gewindefräser, zur Wiederherstellung von Innen- und Außengewinden, rechts- und linksläufig  
 P 0,80÷3,00 mm



017490010  
**1749A**  
 € 36,12 inkl. MwSt. **€ 30,10**

Pistole für Dichtungsmasse, Profi-Modell, Aluminiumrohr



017500500  
**1750**  
 € 35,64 inkl. MwSt. **€ 29,70**

Hebelfettpressen



017500003  
**1750M3**  
 € 24,84 inkl. MwSt. **€ 20,70**

Mini-Fettpresse mit 3 Düsen

- Praktisch und kompakt!
- Mit drei auswechselbaren Düsen: 0.7 - 1.0 - 1.4 mm
  - Besonders geeignet zur Schmierung von Druckluftwerkzeugen
  - Nutzbar mit losem Fett



85 cc

017580033  
**1758B-1,6**  
 € 36,72 inkl. MwSt. **€ 30,60**

Trichter mit Rückschlagventil, 1600 ml, mit Schnellkupplungen  
 Schnellkupplungen für Fahrzeuge der VAG Gruppe



**NEU**

017580030  
**1758B**  
 € 31,32 inkl. MwSt. **€ 26,10**

Trichter mit Rückschlagventil mit Schnellkupplungen

Besonders geeignet für Fahrzeuge der Gruppe VAG



018980930

**1898/M**

€ 13,80  
inkl. MwSt.

**€ 11,50**

**Druckzerstäuber mit 2-l-Tank**

- Verstellbare Düse für Linear- oder Sprühstrahl
- Messkala: 0,5 l - 1 l - 1,5 l - 2 l
- Verriegelungshebel für kontinuierlichen Strahl
- Nicht verwendbar mit Kohlenwasserstoffen

**NEU**



**1758R**

**Gefäße für Flüssigkeiten**



	L		€
<b>1758R/3</b>	3	017580203	€ 15,12 inkl. MwSt. <b>€ 12,60</b>
<b>1758R/5</b>	5	017580205	€ 18,60 inkl. MwSt. <b>€ 15,50</b>

018780008

**1878 8**

€ 13,80  
inkl. MwSt.

**€ 11,50**

**Flüssigkeits-Auffangbehälter**

- Höhe geeignet für Motorräder
- Maximales Fassungsvermögen: 8 l



**8 L**

Liter	H mm
<b>8</b>	110

017560615

**1756G**

€ 110,04  
inkl. MwSt.

**€ 91,70**

**Dieselspritze Fassungsvermögen 1,5 l**

Verwendbar für:

- Befüllen Dieselfilter
- Befüllen Tank Cerina Dieseladditiv

Im Satz inbegriffen:

- 2 Leitungen mit Schnellanschlüssen für Dieselleitungsverbindung
- 2 Steck-Schnellanschlüsse aus Metall
- 1 konischer Adapter für Gummileitungen



**1500 ml**

017560502

**1756C**

€ 29,28  
inkl. MwSt.

**€ 24,40**

**Ölspritze 200 ml aus Polypropylen**

- Auch für Bremsflüssigkeit geeignet
- Betriebstemperatur von 0 - 50 °C
- NICHT geeignet für Kraftstoffe
- Doppelte Dichtung aus EPDM



**200 ml**

Ø 8 mm

017560515

**1756D**

€ 66,36  
inkl. MwSt.

**€ 55,30**

**Ölspritze 1500 ml aus Polypropylen**

- Doppelte Dichtung aus NBR
- Betriebstemperatur von 0 - 50 °C
- NICHT geeignet für Kraftstoffe



**1500 ml**

AUS → EIN

014930077  
**1493H**  
 € 25,56 inkl. MwSt. € 21,30

38" 12"

**Selbstspannender Ölfilterschlüssel, rechts- und linksgängig, 3-armig**



Ø mm	H mm
72÷127	62

014970190  
**1497BS**  
 € 21,12 inkl. MwSt. € 17,60

**NEU**

**Zange mit geraden, dünnen Backen zum Aus-/Abziehen von Relais und Sicherungen**

Die langen und äußerst dünnen Backen ermöglichen das Aus-/Abziehen von Relais und Sicherungen in engen Räumen

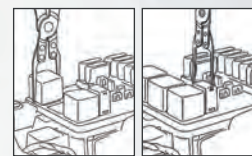

L mm	L1 mm	A mm
230	45	14



009600261  
**960VTC**  
 € 252,72 inkl. MwSt. € 210,60

**Prüfgerät für Zylinderdichtigkeit an Benzinmotoren**

Nach dem Einführen von Druckluft in den Zylinder kann anhand des Manometers überprüft werden, ob die Kompression eventuell nachlässt

Mitgelieferte Fittings:  
 M10 - M12 - M14 - M14 lang



2,3 kg

373x295x71 mm

011050250  
**1105/C10T**  
 € 147,48 inkl. MwSt. € 122,90

**Sortiment mit 10 Locheisen, mit Ø 3 bis 20 mm und 1 Betätigungswerkzeug**



135x92x32 mm

015310107  
**1531/C7**  
 € 643,56 inkl. MwSt. € 536,30

**Satz zum Entfernen des Innenrings des Radlagers aus der Nabe**

Abmessungen:

- 1 Zange Ø 40÷45 mm
- 1 Zange Ø 45÷51 mm
- 1 Zange Ø 50÷55 mm
- 1 Zange Ø 55÷61 mm

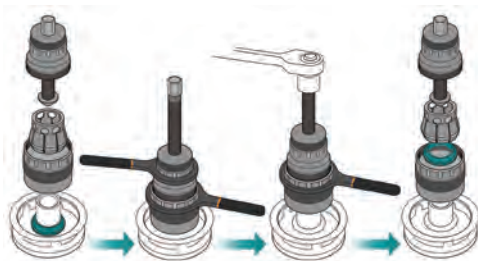

390x315x96 mm



4,3 kg

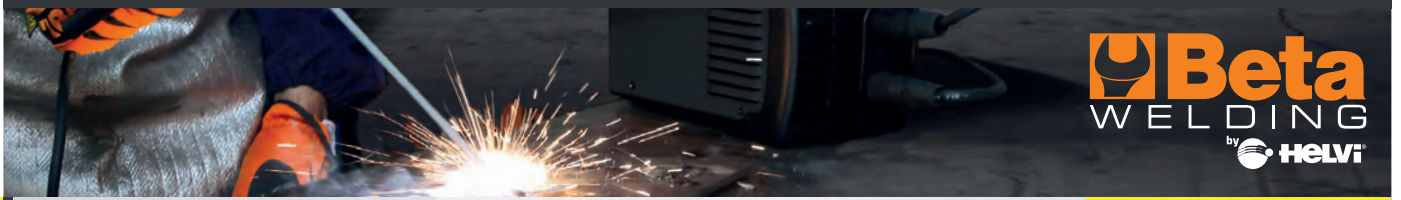

**1860BH**

**Inverterschweißgerät mit Gleichstromausgang (DC) zum MMA-Schweißen mit Rutil-, basischen und Edelstahl-Elektroden**  
**Kompakt und transportfreundlich**

**NEU**



Deliefert mit 16mm<sup>2</sup> Kabeln



**Arcforce-, Hotstart-, Anti-Sticking- und Thermostatfunktionen**



018600121  
**1860BH/120A**  
 € 299,52 inkl. MwSt. € 249,60

018600161  
**1860BH/160A**  
 € 386,16 inkl. MwSt. € 321,80

018600201  
**1860BH/200A**  
 € 428,28 inkl. MwSt. € 356,90

Regelstrom	10÷120A	10÷160A	10÷200A
Versorgungsspannung	1x230V	1x230V	1x230V
Nutzungsfaktor (40 °C)	25% - 120 A 50% - 80 A 100% - 60 A	25% - 160 A 60% - 100 A 100% - 80 A	25% - 200 A 60% - 130 A 100% - 100 A
Schutzart	IP22S	IP22S	IP22S
Verwendbare Elektroden	Ø 1.6 - 3.2 mm Rutil, basisch, Edelstahl, Guss usw.	Ø 1.6 - 4 mm Rutil, basisch, Edelstahl, Guss usw.	Ø 1.6 - 4 mm Rutil, basisch, Edelstahl, Guss usw.
Abmessungen	290x120x210 mm	290x120x210 mm	290x120x210 mm
Gewicht	3,5 kg	3,7 kg	3,9 kg

018600179  
**1860BHT/160A**  
 € 751,20 inkl. MwSt. € 626,00

**Inverter-Schweißgerät mit Gleichstromausgang (DC) zum MMA- und TIG-Elektrodenschweißen auf Stahl.**  
**Kompakt und transportfreundlich**

**Arcforce-, STICK/TIG (Lift Arc)-, Hotstart-, Anti-Sticking- und Thermostatfunktionen**

**NEU**



Mit 25-mm<sup>2</sup>-Kabeln



Regelstrom	10÷160A
Versorgungsspannung	1x230V
Nutzungsfaktor (40 °C)	60% - 160 A 100% - 130 A
Schutzart	IP23S
Verwendbare Elektroden	Ø 1,6 - 4mm Rutil, basisch, Edelstahl, Guss usw.
Abmessungen	360x140x230 mm
Gewicht	3,5 kg

018270200 € 126,12 € 105,10  
inkl. MwSt.

**1827F**

## Butangas-Lötkolben

- 35g Behälter
- Drei auswechselbare Düsen 550 °C; 1000 °C und 1300 °C
- Geliefert mit Ständer in Hartschalenkoffer



Auffüllung durch handelsübliches Butan Gas, separat erhältlich!



**ZUM ANWÄRMEN  
VON KUNSTSTOFF  
UND METALLTEILEN**

070420001 € 153,24 € 127,70  
inkl. MwSt.

**7042LCD**

## Lcd-schweissmaske mit automatischer verdunkelung

für Elektrodenschweißen, MIG/MAG; TIG und Plasmaschweißen. Stromversorgung mit Solarzellen und Lithium-Batterien für eine hervorragende Leistungsdauer des LCD-Filter.

- Sichtfeld 98x43 mm
- Verdunklungsstufe DIN 9-13 mit Außenverstellung
- UV/IR-Schutz
- Verdunklungszeit 1/25000 s
- Aufhellzeit 0.25-1s
- Empfindlichkeit und Verzug der Verdunklung einstellbar
- Automatisches Ein- und Ausschalten
- Optimierte Form für ein problemloses Atmen bei abgesenktem Schutzschild
- Schleifmodus



070420101 € 2,64 € 2,20  
inkl. MwSt.

**7042LCD/RV**

Kratzschutzglas für Art. 7042LCD

070420102 € 2,40 € 2,00  
inkl. MwSt.

**7042LCD/RV-INT**

Kratzschutzglas für Art. 7042LCD

**962**

## Montierhebel



L mm	A mm		€
300	21	009620003	€ 20,28 inkl. MwSt. <b>€ 16,90</b>
400	25	009620004	€ 23,88 inkl. MwSt. <b>€ 19,90</b>
500	27	009620005	€ 32,04 inkl. MwSt. <b>€ 26,70</b>
600	27	009620006	€ 41,04 inkl. MwSt. <b>€ 34,20</b>

009630001 € 31,56 € 26,30  
inkl. MwSt.

**963**

## Hebeleisen, gerade



L mm
400

009880104 € 23,04 € 19,20  
inkl. MwSt.

**988/K4**

## Meißelsatz, 4-teilig, aus kratzfestem Kunststoff

- Besonders geeignet zum Entfernen von Wuchtgewichten an Leichtmetallfelgen
- Mit drei Schneidkanten für einen vielseitigen Gebrauch



009640001 € 28,56 € 23,80  
inkl. MwSt.

**964**

## Hebeleisen, gebogen



L mm
400

019500078

**1950BZK**

€ 290,16  
inkl. MwSt. € 241,80

**NEU**



**Reifenwulstziter**

- Dank dem Nebengriff mit Druckknopf wird das Werkzeug beim Gebrauch immer in der Hand gehalten
- Tankinhalt: 18 l
- Betriebsdruck: 3-8 bar
- Höchstdruck Tank: 16 bar
- Sicherheitsüberdruckventil
- Manometer mit Messskala
- Stutzen aus Kunststoff, um Reifenbeschädigungen zu vermeiden



**TANKINHALT:  
18 L**



660 mm  
290 mm  
440 mm

**5,3 kg**

030350100

**3035**

€ 781,44  
inkl. MwSt. € 651,20

**Reifenwagen**

- Zum mühelosen Transport von Reifen mit Durchmesser bis zu 980 mm
- Der robuste Rahmen ermöglicht das einfache Handling der Reifen, ohne deren Gewicht zu tragen
- Verwendbar als Ablagefläche, aufgrund der waagrecht arretierten Position
- 2 Räder Ø 260 mm
- 2 Räder Ø 125 mm
- Max. tragbare Höhe 1,60 m
- Max. Tragfähigkeit 200 kg
- In 2 Positionen arretierbare Gabeln: erste Position max. Öffnung 880 mm zweite Position max. Öffnung 980 mm



**kg  
200**



**5 mm**

030360063

**3036**

€ 105,36  
inkl. MwSt. € 87,80

**Grundgestell für Radrangierhilfe**

Nicht markierende Gummiräder



**kg  
150**



**Ø 630 mm**

004370550 € 292,56 € 243,80  
inkl. MwSt.

### 437U/09

**Werkzeugsortiment zur Behebung von Gewindebeschädigungen**

M5x0,8  
M6x1,0  
M8x1,25  
M10x1,5  
M12x1,75



370x230x55 mm

014790001 € 21,60 € 18,00  
inkl. MwSt.

### 1479

**Spezialwerkzeug zum Entfernen von Befestigungsclips**

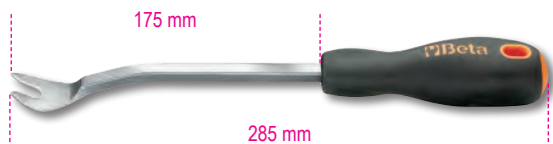

014810200 € 63,96 € 53,30  
inkl. MwSt.

### 1481PL/S3

**Satz mit 3 Kunststoffzangen für Leitungs- und Muffenverschlüsse**



	Ø mm
1481PL-A	8÷15
1481PL-B	15÷25



014380011 € 203,64 € 169,70  
inkl. MwSt.

### 1438 EVO

**Universalsatz für Kupplungszentrierung**

Der Satz umfasst:

- Zentrierhülse auf Schwungrad  
ø 10-12-14-15-16-17-19-25-27-30 mm
- 1 Zentrierer Kupplungsdeckel
- 2 Zentrierkegel  
Kupplungsscheibe
- 3 Gewinde-Führungsbolzen
- 2 Dehnzentrierer  
ø 15÷19 mm  
ø 20÷27 mm



290x200x60 mm

**KOMPONENTEN VOLLSTÄNDIG AUS METALL**

014970200 € 191,16 € 159,30  
inkl. MwSt.

### 1497/C23

**Werkzeugsortiment, 23teilig, für Entriegelung elektrische Steckverbinder**



440x250x70 mm

### 1712E

**Magnetheber, flexibel**



	L (mm)	D (mm)	F (kg)		€
1712E/1	420	7,5	0,5	017120011	€ 26,64 inkl. MwSt. € 22,20
1712E/2	530	7,5	1,8	017120012	€ 33,84 inkl. MwSt. € 28,20

**1488-1488L**

**Ölfilterschlüssel  
mit Doppelkette  
und Gelenk**

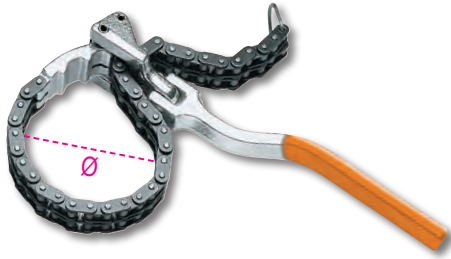

	∅ mm		€
<b>1488</b>	60÷110	014880001	€ 77,52 inkl. MwSt. <b>€ 64,60</b>
<b>1488L</b>	60÷160	014880050	€ 85,80 inkl. MwSt. <b>€ 71,50</b>

**1490**

**Spannschlüssel  
für Ölfiltergehäuse**

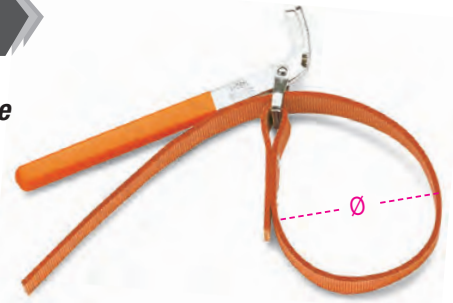

	∅ max mm		€
<b>1490/1</b>	160	014900001	€ 31,56 inkl. MwSt. <b>€ 26,30</b>
<b>1490/2</b>	240	014900002	€ 33,96 inkl. MwSt. <b>€ 28,30</b>

015560101

**1556/1A**

**Federspanner**

€ 198,48  
inkl. MwSt. **€ 165,40**

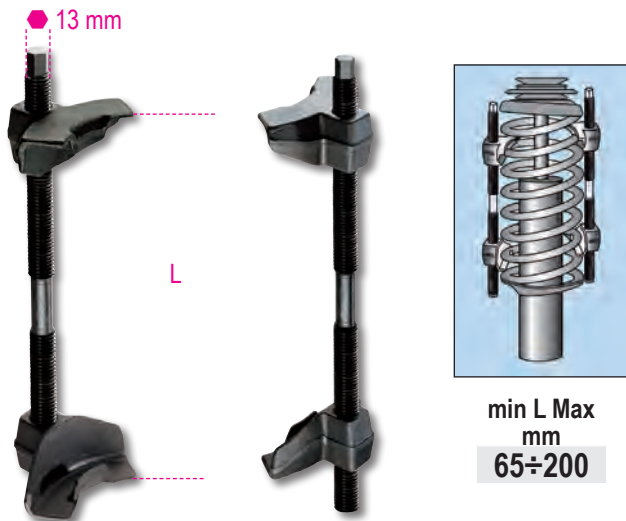

min L Max  
mm  
65÷200

014900201

**1490F**

**Spannschlüssel  
für Filtergehäuse**



∅ Max: 200 mm

€ 24,36  
inkl. MwSt. **€ 20,30**

**38" 12"**

014910001

**1491**

**Spannschlüssel  
für Ölfiltergehäuse**



∅ 65÷110 mm

€ 40,56  
inkl. MwSt. **€ 33,80**

**1500**

**Universal-Abzieher  
mit zwei Armen**

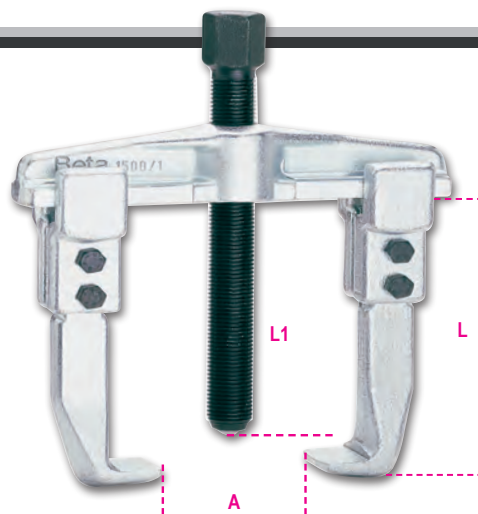
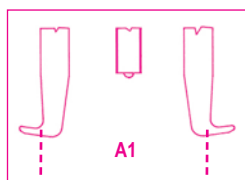

	A min+Max mm	A1 min+Max mm	L mm	L1 mm	∅ mm	Belastung Max kg	kg		€
<b>1500/1</b>	25÷80	70÷130	100	135	17	4500	0,9	015000301	€ 76,08 inkl. MwSt. <b>€ 63,40</b>
<b>1500/2</b>	25÷130	80÷180	100	135	17	4500	1,1	015000302	€ 77,28 inkl. MwSt. <b>€ 64,40</b>
<b>1500/3</b>	50÷160	105÷220	150	210	22	6000	2,8	015000303	€ 128,76 inkl. MwSt. <b>€ 107,30</b>
<b>1500/4</b>	60÷200	120÷270	150	210	22	6000	3,1	015000304	€ 170,16 inkl. MwSt. <b>€ 141,80</b>



018990030

**1899SI**

€ 4.008,00  
inkl. MwSt. **€ 3.340,00**

## 2-in-1-Gerät für die Reinigung der Injektoren und des Ansaugkrümmers bzw. Saugrohrs

Mittels der Verwendung von entsprechenden Reinigungsmitteln können die Injektoren und Ansaugkrümmer/Saugrohre in Benzin- und Dieselmotoren einer regelmäßigen Reinigung unterzogen werden, bei der die Kohlenstoffablagerungen und Verbrennungsrückstände (Verkokungen) beseitigt werden

### Technische Eigenschaften:

- Betriebsspannung: 12 V
- 2 Versorgungsrohre mit Schnellanschlüssen
- 2 Behälter (Fassungsvermögen: je 1 l)



270 mm  
420 mm  
385 mm

11,6 kg



**1895**

## Ultraschall-Reinigungswanne

- Durch das Aufheizen der Flüssigkeit und dank der Wirkung des Ultraschalls wird eine wirksame Reinigung der Ersatzteile und Metallteile allgemein (Injektoren, Vergaser, Ventile usw.) ermöglicht
- Digitaldisplay mit Einstellung der Temperatur und der Reinigungszeit
- doppelte Waschkfunktion: "soft" und "normal"
- für eine sorgfältigere Reinigung speziell für Ultraschallwannen geeignete nicht schaumbildende Reinigungsmittel hinzufügen



**1895 6    1895 13    1895 27**

Fassungsvermögen/Wanne	6 Liter	13 Liter	27 Liter
Ablassventil	✓	✓	✓
Leistung	150 Watt	300 Watt	500 Watt
Heizleistung	300 Watt	400 Watt	500 Watt
Temperatureinstellung	0÷80°C	0÷80°C	0÷80°C
Waschzeiteinstellung	0-99 Minuten	0-99 Minuten	0-99 Minuten
Frequenz	40 kHz	40 kHz	40 kHz
Spannungsversorgung	220/230V	220/230V	220/230V
Abmessungen	330x180x310 mm	350x325x320 mm	530x330x380 mm

018950060

**1895 6**

€ 577,20  
inkl. MwSt. **€ 481,00**

018950130

**1895 13**

€ 888,00  
inkl. MwSt. **€ 740,00**

018950270

**1895 27**

€ 1.233,60  
inkl. MwSt. **€ 1.028,00**

098810010

**9881U**

€ 29,40  
inkl. MwSt. **€ 24,50**

**Alkalischer Industriereiniger für Ultraschallwanne**



098820010

**9882R**

€ 35,76  
inkl. MwSt. **€ 29,80**

**Selektiver Rostlöser auf Wasserbasis**



# HYDRAULISCHE PRESSE



Maximale Kapazität	20 t	30 t	50 t
Manuelle Pumpe	✓	✓	✓
Moving piston	✓	✓	✓
Hydraulische Sicherheit bei Überlastung	✓	✓	✓
Messgerät	✓	✓	✓
Satz v-förmiger Prismen	✓	✓	✓
Hebevorrichtung	X	X	✓

030280020  
**3028 20**  
€ 1.305,60 inkl. MwSt. **€ 1.088,00**

## Hydraulische Presse mit beweglichem Kolben

- Max. Tragfähigkeit: 20 t
- Manuell höhenverstellbare Auflageebene
- Beweglicher Kolben



030280030  
**3028 30**  
€ 1.818,00 inkl. MwSt. **€ 1.515,00**

## Hydraulische Presse mit beweglichem Kolben

- Max. Tragfähigkeit: 30 t
- Manuell höhenverstellbare Auflageebene
- Beweglicher Kolben



030280050  
**3028 50**  
€ 3.180,00 inkl. MwSt. **€ 2.650,00**

## Hydraulische Presse mit beweglichem Kolben und Seilwinde

- Max. Tragfähigkeit: 50 t
- Manuell höhenverstellbare Auflageebene
- Beweglicher Kolben

030290020  
**3029/2T**  
€ 364,08 inkl. MwSt. **€ 303,40**

## Abgeflachter hydraulischer Heber 2 Tonnen mit 4 Rädern

- Schnellvorschubpedal
- Stahlstruktur und Nylon-Räder
- Mindesthöhe 75 mm



H min-Max mm	L mm	L1 mm
75÷500	720	290



030330130  
**3033E/3T**  
€ 341,88 inkl. MwSt. **€ 284,90**

## Hydraulischer Heber, 3 Tonnen

- Gesteuerte Absenkgeschwindigkeit
- Nylon-Räder

H min-Max mm	L mm	L1 mm
95÷515	700	370



030030150 € 274,80 inkl. MwSt. **€ 229,00**

**3003PRO**

**Montageroller aus stoßfestem Kunststoff**

- Ergonomisches Kopfstützenkissen
- Weicher Schutz für Rücken
- 2 Laufrollen, 178 mm, mit Doppelkugellager, die die Verwendung auch auf unebenem Untergrund sowie das Überrollen von Rohren/Kabeln ermöglichen
- 1 Lenkrolle
- Zweifache Höhenverstellung vom Boden: 38 mm oder 76 mm
- 2 tragbare LED-Lampen, 250 Lumen, mit Befestigungsmagneten
- Tragfähigkeit: 200 kg
- Gewicht: 7,7 kg

**TRAGFÄHIG UND ERGONOMISCH**



**DOPPEL-LED-LAMPE MIT BEFESTIGUNGSMAGNET**

030030152 € 8,16 inkl. MwSt. **€ 6,80**

**3003PRO/PM**

**Runde Kleinteileschale, magnetisch, für Montageroller Art. 3003PRO**

Durch Anbringen an der Radfelge des Montagerollers können die Kleinteile während der Reparatur-Eingriffe aufbewahrt werden

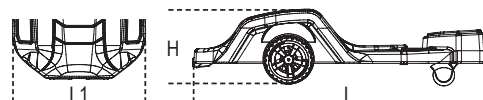

H min mm	H Max mm	L mm	L1 mm
170	230	1040	570



030030100 € 208,32 inkl. MwSt. **€ 173,60**

**3003C**

**Montageroller aus stoßfestem Kunststoff**

- Ausgestattet mit:
- Kissen für den Kopf- und Lendenbereich mit Carbon Look Verkleidung
  - Obere Plättchen aus Metall für die Befestigung von Magnet-Zubehör
  - 6 Laufrollen aus Gummi mit Durchmesser 79 mm
  - Max. Tragfähigkeit: 120 kg



030030001 € 77,28 inkl. MwSt. **€ 64,40**

**3003**

**Montageroller aus stoßfestem Kunststoff**

- Ø Räder: 76 mm



030020001 € 100,68 inkl. MwSt. **€ 83,90**

**3002**

**Montageroller und Sitz**

- Stahlstruktur
- PVC-Überzug mit Schaumgummipolsterung
- Mit schneller Verstellmöglichkeit: Montageliege oder Montagesitz



**3010/T**

**Unterstell Böcke**



	Max kg	H min mm	H Max mm		€
<b>3010/T3</b>	3000	285	430	030100003	€ 108,12 inkl. MwSt. <b>€ 90,10</b>
<b>3010/T6</b>	6000	400	580	030100006	€ 159,12 inkl. MwSt. <b>€ 132,60</b>
<b>3010/T10</b>	10000	471	735	030100010	€ 276,12 inkl. MwSt. <b>€ 230,10</b>

018770008

**1877**

€ 588,36  
inkl. MwSt.

**€ 490,30**

**Altöl-Auffangbehälter,  
auf Rädern, mit 90 l Tank**

- Füllstandanzeige
- Trichter mit großem Durchmesser und Gitter, Kapazität 12 l
- Pneumatische Tankentleerung durch 1,8-m Schlauch
- Werkzeugablagefläche



030230050

**3023**

€ 194,28  
inkl. MwSt.

**€ 161,90**

**Halter für Getriebeheber  
mit Schraubeneinstellung**

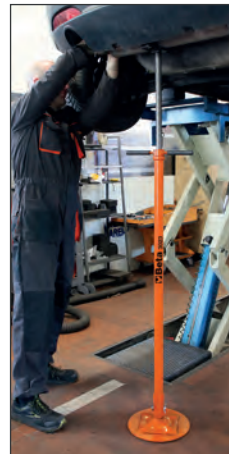

H min-Max mm	Ø mm
1350÷2030	300



**MAX. TRAGFÄHIGKEIT:  
350 kg**

Ø

**3050/600**



**Elektrohydraulische  
Motorrad-Hebebühne 600 kg**

- elektrische, mechanische und hydraulische Sicherheitsvorrichtungen
- Tragfähigkeit: 600 kg
- Integriertes elektrohydraulisches Steuergerät: 230V - 50 Hz
- Hydraulikpumpe
- geregelte Absenkgeschwindigkeit
- Sicherheitsventil mit Öfflssperre bei unabsichtlichen Durchschneiden der Leitung
- Steuertastentafel
- Zertifiziert cc TÜV-Zulassung



**600** kg

L

H Max

H Min

**198 kg**

Ral 2011	Ral 7016	Ral 3000
030500201	030500202	030500203

€ 4.706,40  
inkl. MwSt.

**€ 3.922,00**

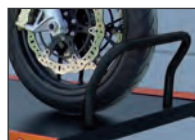

H min-Max mm	L mm
185÷1110	2100

007200483 € 73,92 € 61,60 1/2"

**720TX/C6**

**Kraftsteckschlüsselsatz Torx® 6-teilig**

○ T30-T40-T45-T50-T55-T60



≡ 275x120x65 mm

007200525 € 90,60 € 75,50 1/2"

**720ME/C8**

**8 Sechskant-Steckschlüssel für Maschineneinsatz**

○ 5-6-8-10-12-14-17-19 mm



≡ 270x120x45 mm

007200653 € 23,88 € 19,90 1/2"

**720LC/C3**

**Kraftsteckschlüsselsatz, 3-teilig mit Polymereinsätzen für Radmuttern, in Kunststoff Kassette verpackt**

○ 17 - 19 - 21 mm  
L = 85 mm

**SPEZIELL FÜR ALUFELGEN**



≡ 148x132x44 mm

007200753 € 57,60 € 48,00 1/2"

**720LCL/C3**

**Kraftsteckschlüsselsatz, 3-teilig, farbig, mit Polymereinsätzen für Radmuttern, lange Ausführung, in Kunststoff Kassette verpackt**

○ 17-19-21 mm  
L = 150 mm

**SPEZIELL FÜR ALUFELGEN**



≡ 210x50x150 mm

007200646 € 76,80 € 64,00 1/2"

**720LC/PM5**

**Kraftsteckschlüsselsatz, 5-teilig, mit farbigen Polymereinsätzen, für Radmuttern, Außenvierkant 1/2", mit Magnetführung**

**VERWENDBAR AN HEBEBÜHNEN**



007200904 € 246,72 € 205,60 1/2"

**720/C24**

**Kraftsteckschlüsselsatz, 24-teilig, Innenvierkant 1/2" phosphatiert, in Blechkassette**

○ 13-14-17-19-22-24 mm



≡ 420x185x60 mm

007200910 € 57,60 € 48,00 1/2"

**720/C6**

**Kraftsteckschlüsselsatz 6-teilig In Blechkassette**

○ 13-14-17-19-22-24 mm



≡ 195x80x55 mm

Stück / Beschreibung	Beta N.
15 10-12-13-14-15-16-17-18 19-21-22-24-27-30-32 mm	720
6 13-17-19-21-22-24 mm	720L
3 17-19-21 mm	720LC

007200912 € 109,68 € 91,40 12"

**Kraftsteckschlüsselsatz 12-teilig**  
In Blechkassette

○ 10-11-12-13-14-17-19-22-24-27-30-32 mm



195x80x55 mm

019270030 € 215,76 € 179,80 12"

**Kompakter, umschaltbarer Schlagschrauber**

- Einfacher Schlagmechanismus
- Sehr kompakt und leistungsstark
- Einhändig bedienbarer Umschaltknopf
- 3 justierbare An- und Abschraubpositionen
- Abgas durch Handgriff
- Balance-Haken

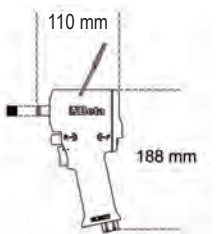

1,3 kg

Drehzahl im Leerlauf	U/min	10.000
Einfacher Schlagmechanismus		
Max. Drehmoment	Nm	770
Bolzen-Ø	Cl 8.8	M22 ● 34 mm
Bolzen-Ø	Cl 12.9	M18 ● 27 mm
Luftanschluss	GAS	1/4"
Betriebsdruck	bar	6,2
Innen-Ø Luftschlauch	mm	10
Durchschnittlicher Luftverbrauch	l/min	122

007280910 € 202,32 € 168,60 3/4"

**Kraftsteckschlüsselsatz 12-teilig**  
In Blechkassette

○ 17-19-22-24-27-30-32-36-41-46 mm



275x120x65 mm

019000085 € 202,80 € 169,00 1900M 8X15

**Automatischer Schlauchaufroller mit Feder**

Gehäuse aus schlagfestem Kunststoff, für Luft und Wasser

- Max. Betriebsdruck: 15 bar
- PUR-Druckluftgewebeschauch
- Polypropylen-Gehäuse
- Automatische Vorrichtung zum Stopp des Schlauchaufzugs auf der gewünschten Länge
- Abnehmbarer Klick-Mechanismus (Schlauch immer in Zugrichtung)
- Wasserbetriebstemperatur: -5 °C ÷ +50 °C
- Inkl. Bügel, 180° schwenkbar, und Schnellkupplungshalterung



Luftanschluss	1/4" GAS
Schlauchlänge	15 m
Betriebsdruck	15 bar
Innen-Ø Luftschlauch	8x12 bar
Material Schlauch	Polyurethan

019240030 € 245,76 € 204,80 3/8"

**Kompakter, umschaltbarer Schlagschrauber**

- Einfacher Schlagmechanismus
- Sehr kompakt und leistungsstark
- Einhändig bedienbarer Umschaltknopf
- 3 justierbare An- und Abschraubpositionen
- Abgas durch Handgriff
- Balance-Haken

Drehzahl im Leerlauf	U/min	9.000
Schlagmechanismus		Einfach
Max. Drehmoment	Nm	515
Bolzen-Ø	Cl 8.8	M16 ● 24 mm
Bolzen-Ø	Cl 12.9	M14 ● 21 mm
Luftanschluss	GAS	1/4"
Betriebsdruck	bar	6,2
Innen-Ø Luftschlauch	mm	10
Durchschnittlicher Luftverbrauch	l/min	122

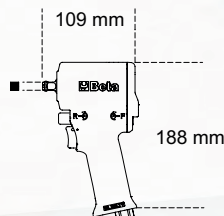

1,3 kg

Der Schlagschrauber Beta 1924XM garantiert hohe Leistungen trotz seiner superkompakten Abmessungen. Zudem kann unter 3 unterschiedlichen Einschraub-Leistungsstufen für eine optimale Regulierung je nach den Anwendungsansprüchen gewählt werden.



**NEU**

019270008 € 310,80 € 259,00 12" inkl. MwSt.

**1927P**  
**Schlagschrauber mit Rechts- und Linkslauf aus Verbundwerkstoff**

- Doppelter Schlagmechanismus
- Leichtes, ausgeglichenes, benutzerfreundliches Modell
- Drehrichtungsänderung über einen Hebel
- 3-stufige Einschraubung
- Luftaustritt am Griff
- Schwingungsdämpfender Griff

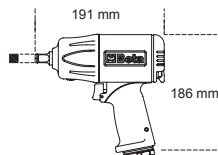

2 kg



**Extra-Stark**  
**1750 Nm**

Drehzahl im Leerlauf	U/min	7.500
Schlagmechanismus		Doppelter
Max. Drehmoment	Nm	1.750
Bolzen-Ø	Cl 8.8	M24●36 mm
Bolzen-Ø	Cl 12.9	M20●30 mm
Luftanschluss	GAS	1/4"
Betriebsdruck	bar	6,2
Innen-Ø Luftschlauch	mm	9,5
Durchschnittlicher Luftverbrauch	l/min	290

019270009 € 484,44 € 403,70 12" inkl. MwSt.

**NEU**

**1927PAL**  
**Schlagschrauber mit Rechts- und Linkslauf aus Verbundwerkstoff**

- Doppelter Schlagmechanismus
- 2" lange Antriebswelle
- Leichtes, ausgeglichenes, benutzerfreundliches Modell
- Drehrichtungsänderung über einen Hebel
- 3 justierbare An- und Abschraubpositionen
- Abgas durch Handgriff
- Schwingungsdämpfender Griff



2"

**SUPERLEISTUNGSSTARK**  
**1750 Nm**

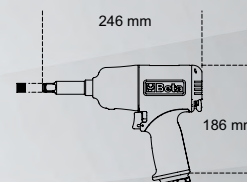

2,2 kg



Drehzahl im Leerlauf	U/min	7.500
Schlagmechanismus		Doppelt
Max. Drehmoment	Nm	1.750
Bolzen-Ø	Cl 8.8	M24●36 mm
Bolzen-Ø	Cl 12.9	M20●30 mm
Luftanschluss	GAS	1/4"
Betriebsdruck	bar	6,2
Innen-Ø Luftschlauch	mm	10
Durchschnittlicher Luftverbrauch	l/min	290

019270007 € 280,80 € 234,00 12" inkl. MwSt.

**1927CD**  
**Schlagschrauber mit Rechts- und Linkslauf aus Verbundwerkstoff**

- Doppelter Schlagmechanismus
- Leichtes, ausgeglichenes, benutzerfreundliches Modell
- Hohes Drehmoment
- Drehrichtungsänderung über einen Hebel
- 3-stufige Einschraubung
- Luftaustritt am Griff
- Gedämpft

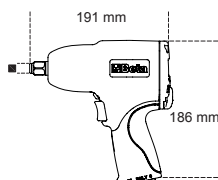

2,3 kg

**1020 Nm**

Drehzahl im Leerlauf	U/min	7000
Schlagmechanismus		Doppelter
Max. Drehmoment	Nm	1.020
Bolzen-Ø	Cl 8.8	M22●34mm
Bolzen-Ø	Cl 12.9	M18●27mm
Luftanschluss	GAS	1/4"
Betriebsdruck	bar	6,2
Innen-Ø Luftschlauch	mm	10
Durchschnittlicher Luftverbrauch	l/min	130

01928007 € 793,32 € 661,10 3/4"

**Schlagschrauber mit Rechts- und Linkslauf aus Verbundwerkstoff**

- Doppelter Schlagmechanismus
- Ausgezeichnetes Verhältnis Gewicht/Leistung
- Drehrichtungsänderung über einen Hebel
- 3-stufige Einschraubung
- Luftaustritt am Griff
- Gedämpft

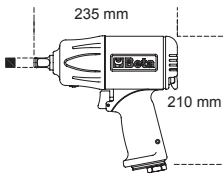

Drehzahl im Leerlauf	U/min	4.500
Schlagmechanismus		Doppelter
Max. Drehmoment	Nm	1.800
Bolzen-Ø	Cl 8.8	M27●41mm
Bolzen-Ø	Cl 12.9	M24●36mm
Luftanschluss	GAS	3/8"
Betriebsdruck	Bar	6,2
Innen-Ø Luftschauch	mm	10
Durchschnittlicher Luftverbrauch	l/min	215

3,5 kg

019280030 € 470,40 € 392,00 3/4"

**Kompakter, umschaltbarer Schlagschrauber**

- Doppelter Schlagmechanismus
- Sehr kompakt und leistungsstark
- Einhändig bedienbarer Umschaltknopf
- 3 justierbare An- und Abschraubpositionen
- Abgas durch Handgriff
- Balance-Haken



1600 Nm

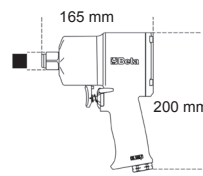

2,9 kg

Drehzahl im Leerlauf	U/min	4.800
Schlagmechanismus		Doppelter
Max. Drehmoment	Nm	1600
Bolzen-Ø	Cl 8.8	M27●41 mm
Bolzen-Ø	Cl 12.9	M24●36 mm
Luftanschluss	GAS	3/8"
Betriebsdruck	bar	6,2
Innen-Ø Luftschauch	mm	10
Durchschnittlicher Luftverbrauch	l/min	175

019300032 € 861,12 € 717,60 1"

**Schlagschrauber mit Rechts- und Linkslauf**

- Doppelter Schlagmechanismus
- Seitengriff
- Drehrichtungsänderung über einen Hebel
- 3-stufige Ausschraubung
- Luftaustritt am Griff

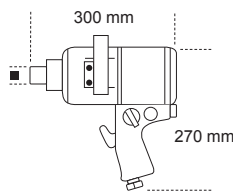
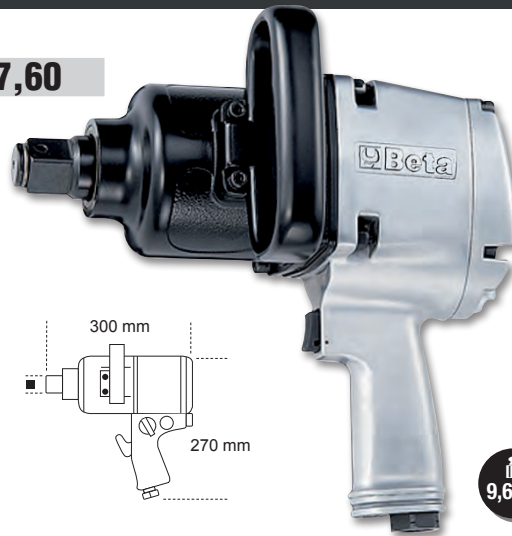

1"

Drehzahl im Leerlauf	U/min	3.500
Schlagmechanismus		Doppelter
Max. Drehmoment	Nm	2445
Bolzen-Ø	Cl 8.8	M36●55mm
Bolzen-Ø	Cl 12.9	M30●46mm
Luftanschluss	GAS	1/2"
Betriebsdruck	Bar	6,2
Innen-Ø Luftschauch	mm	13
Durchschnittlicher Luftverbrauch	l/min	350

9,6 kg

019300030 € 989,88 € 824,90 1"

**Schlagschrauber mit Rechts-/Linkslauf**

- Doppelschlagmechanismus
- 210 mm (8,3") Welle
- Griff mit neuem Design, 70° Neigung, um das Handgelenk nicht zu ermüden
- Mit zusätzlichem Seitengriff
- 3 verschiedene Leistungsstufen für Ein-/Ausdrehen
- Luftauslass nach unten, im unteren Bereich des Gehäuses



Drehzahl im Leerlauf	U/min	6.000
Schlagmechanismus		Doppelter
Max. Drehmoment	Nm	2.441
Bolzen-Ø	Cl 8.8	M36 ● 55 mm
Bolzen-Ø	Cl 12.9	M30 ● 46 mm
Luftanschluss	GAS	1/2"
Betriebsdruck	bar	6,2
Innen-Ø Luftschauch	mm	13
Durchschnittlicher Luftverbrauch	l/min	280

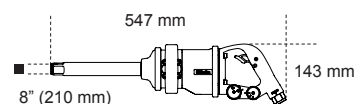

7,1 kg



019210025 € 187,44 inkl. MwSt. € 156,20 12"

### Ratschenschrauber

- Ergonomischer Gummigriff
- Kopfschutzhaube
- Geschwindigkeitsregelung durch einen Drehgriff
- Luftaustritt hinten, einstellbar, gedämpft
- Drehbare Luftdruckkupplung

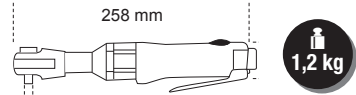

Drehzahl im Leerlauf	U/min	150
Max. Drehmoment	Nm	68
Bolzen-Ø	Cl 8.8	M10●16mm
Bolzen-Ø	Cl 12.9	M8●13mm
Luftanschluss	GAS	1/4"
Betriebsdruck	bar	6,2
Innen-Ø Luftschlauch	mm	10
Durchschnittlicher Luftverbrauch	l/min	140

019210001 € 212,28 inkl. MwSt. € 176,90 1/4"

### Mini-Ratschenschrauber

- Sehr leichtes, kompaktes Modell
- Gehäuse aus Verbundwerkstoff
- Geschwindigkeitsregelung über Schraube
- Luftaustritt hinten, gedämpft

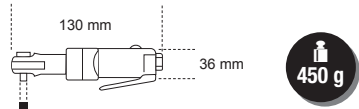

Drehzahl im Leerlauf	U/min	350
Max. Drehmoment	Nm	24
Bolzen-Ø	Cl 8.8	M7●11mm
Bolzen-Ø	Cl 12.9	M6●10mm
Luftanschluss	GAS	1/4"
Betriebsdruck	bar	6,2
Innen-Ø Luftschlauch	mm	8
Durchschnittlicher Luftverbrauch	l/min	68

### Ratschenschrauber, kompakte Ausführung

- Ergonomischer Gummigriff
- Kopfschutzhaube
- Geschwindigkeitsregelung durch einen Drehgriff
- Luftaustritt hinten, einstellbar, gedämpft
- Drehbare Luftdruckkupplung



Drehzahl im Leerlauf	U/min	200
Max. Drehmoment	Nm	27
Bolzen-Ø	Cl 8.8	M7●11mm
Bolzen-Ø	Cl 12.9	M6●10mm
Luftanschluss	GAS	1/4"
Betriebsdruck	bar	6,2
Innen-Ø Luftschlauch	mm	8
Durchschnittlicher Luftverbrauch	l/min	96

1/4" 019210005 € 187,44 inkl. MwSt. € 156,20

3/8" 019210015 € 187,44 inkl. MwSt. € 156,20

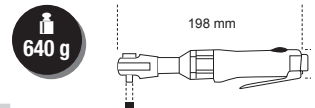

019330001 € 119,16 inkl. MwSt. € 99,30

### Einhand-Stabschleifer

- Leichtes, handliches Modell
- Gehäuse und Griff aus rutschfestem Material
- Optimaler Ausgleich durch zwei Kugellager
- Geschwindigkeitsregelung durch Drehrad

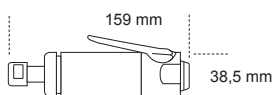

Spannzange	mm	3 - 6
Drehzahl im Leerlauf	U/min	25.000
Motorleistung	kW	0,20
Luftanschluss	GAS	1/4"
Betriebsdruck	bar	6,2
Durchschnittlicher Luftverbrauch	l/min	230

019370171 € 222,96 inkl. MwSt. € 185,80

### Exzenter Mini-Schleifer

- Geliefert mit zwei Schleiftellern Ø 50 mm und Ø 75 mm,
- Sortiment aus 10 Schleifscheiben, für jedes Maß, mit Schleifblättern mit Korngröße 400, 600, 800
- Pistolengriff
- Leistungsregler
- Mengenregler aus Messing\*
- Geeignet für die Oberflächenbehandlung auf engem Raum



280x280x90 mm

Drehzahl im Leerlauf	U/min	15000
Leistung	kW	0,25
Schleifscheibengröße	mm	50 - 75
Spindelgewinde		M6 x 1,0
Luftanschluss	GAS	1/4"
Betriebsdruck	bar	6,2
Innen-Ø Luftschlauch	mm	10
Innen-Ø Luftschlauch	l/min	79



019370011 € 690,36 **€ 575,30**  
inkl. MwSt. **1937M**

**Multifunktions-Schleifer mit 16 Zubehörteilen**

- 1 Schleifrad aus Gummi, radiert Folien für Lacke (Ø 105 x 30,5 mm)
- 1 Schleifrad aus Gummi, radiert Folien für Lacke aus Wasserbasis (Ø 101 x 30,5 mm)
- 1 Rundbürste 11 mm, grob, gebogen (für Unterbodenschutz und Dichtmasse, zum Entlacken mit Sandstrahleffekt)
- 1 Rundbürste 23 mm, grob, gebogen (für Unterbodenschutz und Dichtmasse, zum Entlacken mit Sandstrahleffekt)
- 1 Rundbürste 11 mm, fein, gerade (für Lacke, Anhaftungen und Rost, Sandstrahleffekt)
- 1 Rundbürste 23 mm, fein, gerade (für Lacke, Anhaftungen und Rost, Sandstrahleffekt)
- 6 Schleifvliesseiben
- 1 Adapter für Rundbürsten 11 mm
- 1 Adapter für Gummiräder und Rundbürsten 23 mm
- 1 Adapter für Einzel-Eliminatorscheibe
- 1 Adapter für Doppel-Eliminatorscheibe



458x495x116 mm

4,6 kg



Drehzahl im Leerlauf	U/min	3.500
Betriebsdruck	bar	6,2
Durchschnittlicher Luftverbrauch	l/min	113
Innen-Ø Luftschlauch	mm	10
Gewicht Schleifer	kg	1,5
Gewicht Kit	kg	4,6

019440011 € 280,80 **€ 234,00**  
inkl. MwSt. **1944A**

**Axial-Nadelentroster**

- Mögliche Einstellung des Heraustretens der Nadeln durch Veränderung der Rohrstellung
- Geeignet zum Entfernen von Rost und Lacken
- Das axialförmige Design ermöglicht das Arbeiten auf engem Raum
- Ausgestattet mit 19 Nadeln (Ø 3 mm)
- Mögliche Montage eines 28-Nadelsatzes (Ø 2 mm)



Schlagzahl/Min.	BPM	3.800
Kolbenhub	mm	33
Anzahl der Nadeln	mm	19
Nadel-Ø	mm	3
Luftanschluss	GAS	1/4"
Betriebsdruck	bar	6,2
Innen-Ø Luftschlauch	mm	8
Durchschnittlicher Luftverbrauch	l/min	85

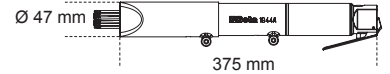

2,8 kg

019440002 € 308,88 **€ 257,40**  
inkl. MwSt. **1944N**

**Nadelentroster**

- Geeignet zum Entfernen von Rost und Lack sowie zum Entschlacken metallischer Oberflächen
- Die unabhängige Bewegung der Stahlnadeln ermöglicht den Zugang zu jeder Art von Spaltöffnung
- Ideal zum Entfernen von Schlamm, Kalk und Zement an Baustellmaschinen
- Luftaustritt am Griff
- Ausgestattet mit 19 Nadeln (Ø 3 mm)
- Mögliche Montage eines 28-Nadelsatzes (Ø 2 mm)



Anzahl der Nadeln		19
Nadel-Ø	mm	3
Kolbenhub	mm	33
Schlagzahl/Min.		3.800
Betriebsdruck	bar	6,2
Durchschnittlicher Luftverbrauch	l/min	140
Innen-Ø Luftschlauch	mm	8
Luftanschluss	GAS	1/4"

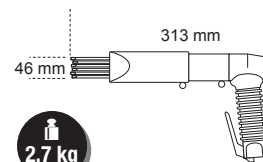

2,7 kg

019490040 € 24,84 **€ 20,70**  
inkl. MwSt. **1949T**

**Teleskop-Ausblaspistole mit progressiv dosierbarer Blaswirkung**

- Körper aus widerstandsfähigem und stoßfestem Verbundmaterial
- Schwenkbares Teleskoprohr aus Stahl: 165 mm - 300 mm
- Einsatz aus Aluminium, Innengewinde: 1/4" GAS
- Betriebsdruck: 6 - 8 bar
- Maximaler Betriebsdruck: 15 bar
- Durchschnittlicher Luftverbrauch: 144 l/min
- Betriebstemperatur: -20°C - 70°C



190 g

019490022 € 16,44 inkl. MwSt. **€ 13,70**  
**1949BC**

**Progressive Ausblaspistole mit Gummidüse**

- Körper aus widerstandsfähigem und stoßfestem Verbundmaterial
- Kratzfeste Gummidüse, austauschbar



120 g

Aluminiumeinsatz, Innengewinde	GAS	1/4"
Betriebsdruck	bar	6-8
Max. Betriebsdruck	bar	15
Durchschnittlicher Luftverbrauch	l/min	87
Betriebstemperatur	°C	-20+70

019470060 € 155,16 inkl. MwSt. **€ 129,30**  
**1947G2**

**Schmierpistole 2 in 1**

Zur stufenweise oder kontinuierlichen Fettabgabe

- Fließgepresster Kopf aus Aluminium
- Ergonomischer Griff
- Funktioniert mit 400 g Kartuschen oder losem Fett bis zu 500 cc



2 IN 1!

Schlauchabmessungen	mm	54 (intern) x 276 mm
Luftanschluss	GAS	1/4"
Betriebsdruck	bar	3+10

2,2 kg

019460021 € 245,76 inkl. MwSt. **€ 204,80**  
**1946T**

**Blindnietpistole**

- Mit auswechselbaren Mundstücken für Stahl-, Edelstahl-, Aluminium- und Kupfernieten 2,4 -3,2 - 4,0 - 4,8 mm
- Ausgestattet mit Erkennungssystem der Blindnietengröße an Abschlusskappe und Auffangbehälter

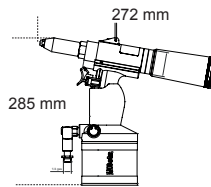

1,7 kg

Material/Nieten	2,4	3,2	4	4,8
Kupfer	✓	✓	✓	✓
Aluminium	✓	✓	✓	✓
Stahl	✓	✓	✓	✓
Edelstahl	✓	✓	✓	✓

Zugkraft	N	9.000
Hublänge	mm	16
Max. Ø Nieten	Ø Edelstahl	4,8 mm
Luftanschluss	GAS	1/4"
Betriebsdruck	bar	6,2
Innen-Ø Luftschlauch	mm	8
Luftverbrauch	l/Zyklus	2,0
Gewicht	kg	1,7

019510101 € 205,68 inkl. MwSt. **€ 171,40**  
**1951A**

**Waschpistole mit Absaugung**

- Geeignet für die Reinigung von Autopolsterung, Teppichböden, Sitzen und Kofferräumen
- Zu verwenden mit angemessenen Reinigungsmitteln
- 1000 ml Tank
- Ausgestattet mit Hahn zur Regulierung des Auslaufs der im Tank enthaltenen Flüssigkeit
- Komplet mit Wellrohr 1,8 m



800 g

Fassungsvermögen Tank	l	1
Luftanschluss	GAS	1/4"
Betriebsdruck	bar	6,2
Innen-Ø Luftschlauch	mm	8
Durchschnittlicher Luftverbrauch	l/min	120

019510051 € 126,36 inkl. MwSt. **€ 105,30**  
**1951**

**Waschpistole**

- Geeignet für die Reinigung von Autopolsterung, Teppichböden, Sitzen und Kofferräumen



650 g

Drehzahl im Leerlauf	3.600 U/min
Fassungsvermögen Tank	1000 l
Luftanschluss	1/4" GAS
Betriebsdruck	6,2 bar
Innen-Ø Luftschlauch	8 mm
Durchschnittlicher Luftverbrauch	110 l/min

**1833 XS**

**LED-Inspektionslampe, aus robustem eloxiertem Aluminium**

- Verstellbarer Leuchtkegel



018330000  
**1833 XS/1**

Dauer 5.0 h - L 92 mm  
€ 16,92 inkl. MwSt. **€ 14,10**



018330001  
**1833 XS/2**

Dauer 10.0 h - L 133 mm  
€ 18,36 inkl. MwSt. **€ 15,30**



018380400  
**1838AM**

€ 95,52 inkl. MwSt. **€ 79,60**



**Wiederaufladbare LED-Inspektionslampe mit doppelter Leuchtstärke, gelenkig und 180° drehbar, mit schwenkbarem magnetischem Boden und Haken**

- 2 Leuchtstärken: Frontlicht: LED COB, 60-700 Lumen, mittels Potentiometers regulierbar  
Kopflicht (Spot): LED SMD, 120 Lumen, Ein-/Aus-Schalter
- Wiederaufladbare Batterie 3.6V 2600mAh Li-ion
- Mit USB-C Anschluss
- Geliefert mit Ladegerät 100-240V / 50-60Hz
- Ladestandsanzeiger mit 3 LEDs
- Gelenkig und 180° schwenkbar (± 90° zur Achse)
- Magnetischer Boden (mit Neodym-Eisen-Bor-Magnet), 90° schwenkbar
- Schwenkbarer Haken am Boden

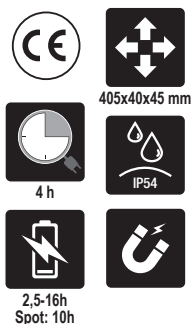

L 405 mm



018380010  
**1838COB**

€ 76,68 inkl. MwSt. **€ 63,90**

**Kompakte LED-Lampe, aufladbar, mit sehr hoher Leuchtkraft**

- Lithium-Polymer-Batterie
- Kompaktes Gehäuse aus rutschfestem Gummi
- Ausrichtbarer Haken
- Magnetisches Unterteil, 180 Grad schwenkbar
- Mit Ladegerät 100-240Vac / 50-60Hz
- 55 / 110 Lumen
- Laufzeit: 5 / 2.5 Stunden
- IP65

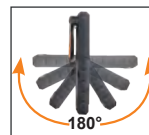

018380111  
**1838/11LED**

€ 136,44 inkl. MwSt. **€ 113,70**

**Aufladbare LED-Lampe mit sehr hoher Leuchtkraft Lithium-Polymer-Batterie**

- Kompaktes Gehäuse aus rutschfestem Gummi
- Mit Ladestation 110-230 Vac



Mit LED am Kopf



Einfach zu wechselndes Frontglas



Ausrichtbarer Haken



018380270  
**1838E**

€ 152,52 inkl. MwSt. **€ 127,10**

**Aufladbare LED-Motorhaubenlampe**

- 3 Lichtstärken: 500/1000/2000 Lumen
- Längenbereich: 116 ÷ 188 cm
- Körper aus Aluminium
- Haken aus rutschfestem Gummi
- Aufladung über USB-C-Anschluss
- 2 Aufladungsvorgänge: Aufladen mittels USB-Buchse an der Lampe



Aufladen mittels USB-Buchse der internen Batterie  
• Leuchtdauer: 3-9 h



018360051  
**1836AW**

€ 63,48  
inkl. MwSt. € 52,90



**NEU**

**KABELLOS WIEDERAUFLADBAR**



Front: 30/200/  
400 lumen  
Spot: 400 lumen

Front: COB LED  
Spot: COB LED

2,5 h



Wireless charging  
Wireless: 4.5h

4-18h  
Spot: 4h

Li-ion 3.7V  
1500mAh 5.55Wh



70x52x45 mm

IP65

**LED-Stirnlampe mit doppelter Lichtemission, kabellos aufladbar**

- **Doppelte Lichtemission:**  
Frontlicht: 3 Leuchtstärken  
LED COB 30 - 200 - 400 Lumen  
Kopflicht (Spot): LED COB, 400 Lumen
- **Wiederaufladbare Batterie:**  
Li-Ion 3.7 V, 1500 mAh, 5.55 Wh
- Mit USB-C-Kabel
- Geliefert mit USB-C-Kabel
- Akkuladedaure: 2,5 h
- **Akkulaufzeit:**  
Frontlicht: 4-18 h  
Kopflicht (Spot): 4h
- IP 65
- IK 07



**1599F**

**Parallelschraubstöcke für Werkbänke**

Mit gehärteter Auflageebene und gehärteten Führungen

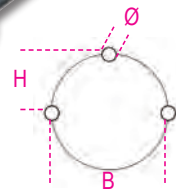
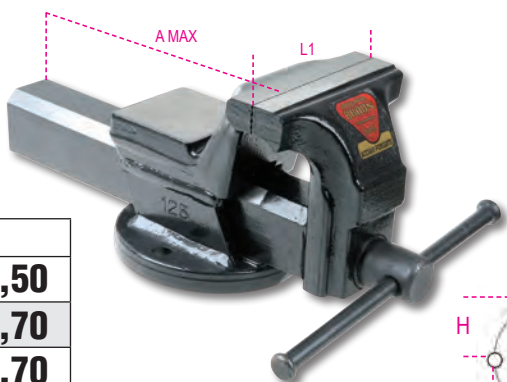

	L mm	BxH mm	Ø mm	A MAX mm		€
<b>1599F 100</b>	100	92x46	11	125	015990100	€ 259,80 inkl. MwSt. <b>€ 216,50</b>
<b>1599F 125</b>	125	108x54	13	150	015990125	€ 330,84 inkl. MwSt. <b>€ 275,70</b>
<b>1599F 150</b>	150	125x62	13	200	015990150	€ 464,04 inkl. MwSt. <b>€ 386,70</b>
<b>1599F 175</b>	125	140x70	15	230	015990175	€ 632,76 inkl. MwSt. <b>€ 527,30</b>

018440316

**1844 15-H05/SCK**

€ 201,24  
inkl. MwSt. € 167,70

**Automatik Kabelaufroller,  
Kabel 3Gx1,5 mm<sup>2</sup>,  
mit SCHUKO-Stecker**

- Kabel: 3Gx1,5 mm<sup>2</sup>
- Mit Thermoschutzschalter
- Maximale Belastbarkeit aufgerollt: 1500W (230V-20 °C)
- Maximale Belastbarkeit abgerollt: 2500W (230V-20 °C)
- Anschlusskabellänge: 1 m
- Abnehmbarer Klick-Mechanismus (Kabel immer in Zugrichtung)
- Kabellänge (aufgerollt): 15 m



017780055

**1778MT**

€ 90,84  
inkl. MwSt. € 75,70

**Multifunktionswerkzeug  
mit Einsätzen und Etui**

9 Werkzeuge für insgesamt 22 Funktionen:

- Universalzange
- große Klinge
- gewellte Klinge
- Sägebogen
- Feile
- Dosen-/Flaschenöffner
- Schere
- Einsatzhalter
- Phillips®-Schraubendreher

**KOMPAKT UND  
VIELSEITIG!**

**IN JEDER  
SITUATION  
GEEIGNET!**



Lineal 100mm/ 4 Zoll



11 Bits + Einsatzhalter + pinzette



004160469 € 128,04 inkl. MwSt. **€ 106,70**

**416P/SP19**

Spiralbohrersatz, 19-teilig, aus HSS, AISI M2, mit reduzierter Spitze für Zentrierung

Ø 1÷10 x 0,5 mm

R ≤ 900 N/mm<sup>2</sup>  
HV ~ 820÷850

**NEU**

**HÖHERE SCHNITTGESCHWINDIGKEIT**



115x170x40 mm

004260060 € 169,44 inkl. MwSt. **€ 141,20**

**426A/SP6**

Senkfräsersatz, 6-teilig, mit drei asymmetrischen, spiralförmigen Fräsern aus HSS-Stahl

**NEU**

Ø 6,3 - 8,3 - 10,4 - 12,4 - 16,5 - 20,5 mm

**SCHNELLERE BEARBEITUNG**



110x145x40 mm

**1370T** Schlosserhämmern, deutsches Modell, Stiel aus Fasern



	g	g		€
<b>1370T/300</b>	300	452	013700630	€ 19,08 inkl. MwSt. <b>€ 15,90</b>
<b>1370T/500</b>	500	663	013700650	€ 21,00 inkl. MwSt. <b>€ 17,50</b>
<b>1370T/800</b>	800	1017	013700680	€ 22,32 inkl. MwSt. <b>€ 18,60</b>
<b>1370T/1000</b>	1000	1279	013700700	€ 28,56 inkl. MwSt. <b>€ 23,80</b>
<b>1370T/1500</b>	1500	1740	013700750	€ 33,36 inkl. MwSt. <b>€ 27,80</b>

017720040 € 16,08 inkl. MwSt. **€ 13,40**

**1772M**

Cutter mit Sicherheits-Klappklinge geliefert mit 4 Klingen

- Klinge mit automatischem Federrückzug
- Körper aus Druckgusslegierung
- Im Griff integrierter Enthefter

**4X**



**Verstellbare Schnitttiefe 0÷25 mm**

000320160 € 45,60 inkl. MwSt. **€ 38,00**

**32AU**

Automatischer Körner L 150 mm



017780080 € 28,56 inkl. MwSt. **€ 23,80**

**1778SOS**

Auto-Notfallmesser mit Glasbruchhammer- und Sicherheitsgurtschneidefunktion, mit Etui



017740011 € 11,16 inkl. MwSt. **€ 9,30**

**1774A**

Schaber, Griff aus Bimaterial



300 mm  
40 mm

017780099 € 28,56 inkl. MwSt. **€ 23,80**

**1778CM**

Tarn-Klappmesser, Klinge aus gehärtetem Stahl, mit Etui



017740511 € 5,28 inkl. MwSt. **€ 4,40**

**1774A/RL**

Klingen, 10 Stück, für Schaber Art. 1774A



**024240005**  
**T05**  
€ 169,20 inkl. MwSt. **€ 141,00**

**16**

42 6-7-8-9-10-11-12-13-14-15-16-17-18-19-20-21 mm

**1,5 kg**

**024240006**  
**T06**  
€ 119,52 inkl. MwSt. **€ 99,60**

**5**

42 22-24-27-30-32 mm

**2,1 kg**

**024240013**  
**T13**  
€ 127,32 inkl. MwSt. **€ 106,10**

**11**

42SLIM 8-10-11-12-13-14-15-16-17-18-19 mm

**1,5 kg**

**024240031**  
**T31**  
€ 186,48 inkl. MwSt. **€ 155,40**

**27**

31 Ø 2-3-4-5-6 mm 32 Ø 4 mm  
55 6x7-8x9-10x11-12x13-14x15-16x17-18x19-20x22-21x23-24x26-27x29-30x32 mm  
○ 96N/SC9 1,5÷10 mm

**3 kg**

**024240040**  
**T40**  
€ 86,64 inkl. MwSt. **€ 72,20**

**7**

90 6x7-8x9-10x11-12x13-14x15-16x17-18x19 mm

**810 g**

**024240041**  
**T41**  
€ 131,04 inkl. MwSt. **€ 109,20**

**5**

90 20x22-21x23-24x26-25x28-27x29 mm

**1,5 kg**

**024240045**  
**T45**  
€ 257,40 inkl. MwSt. **€ 214,50**

**12**

142 8-9-10-11-12-13-14-15-16-17-18-19 mm

**1,3 kg**

**024240050**  
**T50**  
€ 147,84 inkl. MwSt. **€ 123,20**

**11**

○ 96T 2-2,5-3-3,5-4-4,5-5-6-7-8-10 mm

**1,3 kg**

**024240052**  
**T52**  
€ 71,76 inkl. MwSt. **€ 59,80**

**6**

○ 96T 2-2,5-3-4-5-6 mm

**350 g**

**024240055**  
**T55**  
€ 83,16 inkl. MwSt. **€ 69,30**

**6**

○ 97TTX T10-T15-T20 T25-T27-T30

**330 g**

**024240082**  
**T82**  
€ 351,00 inkl. MwSt. **€ 292,50**

**12"**  
**29**

○ 920ME 5-6-8-10-12 mm  
920AN/125 125 mm  
920AN/250 250 mm  
920/25  
920/42 305 mm  
⊗ 920/55  
○ 920A 10-11-12-13-14-15-16-17-18-19-20-21-22-23-24-26-27-30-32 mm

**4,1 kg**

**024240091**  
**T91**  
€ 184,92 inkl. MwSt. **€ 154,10**

**14"**  
**25**

○ 900 4-4,5-5-5,5-6-7-8-9-10-11-12-13-14 mm  
○ 900ME 2,5-3-4-5-6-8 mm  
900/20 50 mm  
900/21 150 mm  
900/25  
900BG/30 176 mm  
900/42 115 mm  
⊗ 900/55 125 mm

**560 g**

**024240092**  
**T92**  
€ 208,68 inkl. MwSt. **€ 173,90**

**38"**  
**22**

○ 910A 6-7-8-9-10-11-12-13-14-15-16-17-18-19-20-21-22 mm  
910/21 125 mm  
910/22 250 mm  
910/42 210 mm  
⊗ 910/55 200 mm

**1,5 kg**

**024240100**  
**T100**  
€ 189,12 inkl. MwSt. **€ 157,60**

**12"**  
**16**

○ 920A 10-12-13-14-15-16-17-18-19-21-22-24 mm  
920/21 125 mm  
920/25  
920/42 305 mm  
920/55 ⊗

**2,1 kg**

**024240103**  
**T103**  
€ 248,04 inkl. MwSt. **€ 206,70**

**12"** **14"**  
**17**

○ 900L 6-7-8-9-10-11-12 mm  
○ 920AL 13-14-16-17-18-19-21-22-24-27 mm

**1,1 kg**

024240112  
**T112**  
€ 248,04 inkl. MwSt. **€ 206,70**

32

- 861TX ● T6 - T15
- 866TX ● T20 - T55
- 895/1 ○ 1/4x □ 1/4
- 895/6 ○ 5/16x □ 1/2
- 900FTX □ E4 - E10
- 920FTX □ E12 - E24
- 920TX □ T55L-T60-T70L

1,5 kg

024240113  
**T113**  
€ 219,96 inkl. MwSt. **€ 183,30**

12

- 920PE 5L-6L-7L-8L-10L
- 920TX T40L-T45L-T55L-T70L
- 920XZN M6L-M8L-M12L

1,5 kg

024240137  
**T137**  
€ 99,48 inkl. MwSt. **€ 82,90**

3

- 1084BM 160 mm
- 1150BM 180 mm
- 1166BM 160 mm

750 g

024240138  
**T138**  
€ 81,96 inkl. MwSt. **€ 68,30**

3

- 1084 160 mm
- 1150 180 mm
- 1166 160 mm

650 g

024240145  
**T145**  
€ 103,68 inkl. MwSt. **€ 86,40**

4

- 1032 180 mm
- 1034 170 mm
- 1036 175 mm
- 1038 175 mm

640 g

024240146  
**T146**  
€ 109,80 inkl. MwSt. **€ 91,50**

4

- 1032 140x0,9 mm
- 1034 225 mm
- 1036 140x1,3 mm
- 1038 225 mm

700 g

024240151  
**T151**  
€ 96,36 inkl. MwSt. **€ 80,30**

2

- 1047 240 mm
- 1057A 240 mm

1,3 kg

024240153  
**T153**  
€ 60,84 inkl. MwSt. **€ 50,70**

2

- 1048N 250 mm
- 1052 240 mm

1,2 kg

024240160  
**T160**  
€ 112,32 inkl. MwSt. **€ 93,60**

11

- 1290 3x75 - 3x100 - 4x100 - 4x150 - 5,5x100 - 5,5x150 - 6,5x150 - 8x150 - 10x200 mm
- 1290N 4x30 - 6,5x30 mm

1,3 kg

024240161  
**T161**  
€ 86,88 inkl. MwSt. **€ 72,40**

9

- 1292 PH0x60 - PH0x100 - PH1x80 - PH1x120 - PH2x100 - PH2x150 - PH3x150 mm
- 1292N PH1x30 - PH2x30 mm

1 kg

024240170  
**T170**  
€ 60,48 inkl. MwSt. **€ 50,40**

7

- 1290 2,5x50 - 3x75 - 3,5x100 - 4x125 - 5,5x100 - 5,5x150 - 6,5x150 mm

450 g

024240171  
**T171**  
€ 66,24 inkl. MwSt. **€ 55,20**

5

- 1290 8x150-8x200 10x200 mm
- 1290N 4x30-6,5x30 mm

750 g

024240172  
**T172**  
€ 54,84 inkl. MwSt. **€ 45,70**

6

- 1292 PH0x60 - PH0x100 - PH1x80 - PH1x120 - PH2x100 - PH2x150 mm

450 g

024240173  
**T173**  
€ 53,64 inkl. MwSt. **€ 44,70**

4

- 1292 PH3x150-PH4x200 mm
- 1292N PH1x30-PH2x30 mm

560 g

024240177  
**T177**  
€ 119,52 inkl. MwSt. **€ 99,60**

8

- 1298RTX T9-T10-T15-T20 T25-T27-T30-T40

680 g

024240180  
**T180**  
€ 62,52 inkl. MwSt. **€ 52,10**

7

- 1290 3x75 - 4x100 - 5,5x150 - 6,5x150 mm
- 1292 PH0x60-PH1x80-PH2x100 mm

480 g



024240227  
**T227**  
€ 115,32 inkl. MwSt. € 96,10

6

**Betamax**  
944BX 5-6-7-8-10-13 mm

490 g

024240234  
**T234**  
€ 80,28 inkl. MwSt. € 66,90

4

35 100-200 mm  
1370 300 g  
1390 ø 35 mm

1,3 kg

024240236  
**T236**  
€ 79,80 inkl. MwSt. € 66,50

5

- 1719BMA/Q 200 mm
- ▲ 1719BMA/T 200 mm
- ▣ 1719BMA/P 200 mm
- ▷ 1719BMA/M 200 mm
- 1719BMA/R 200 mm

870 g

024240239  
**T239**  
€ 105,36 inkl. MwSt. € 87,80

7

31BM ø 2-3-4-5-6-8 mm  
32 ø 4 mm

850 g

024500001  
**M01**  
€ 365,04 inkl. MwSt. € 304,20

22

42 6-7-8-9-10-11-12-13-14-15-16-17-18-19-20-21-22-24-27-30-32-36 mm

4,5 kg

024500005  
**M05**  
€ 179,76 inkl. MwSt. € 149,80

16

42 6-7-8-9-10-11-12-13-14-15-16-17-18-19-20-21 mm

1,5 kg

024500033  
**M33**  
€ 84,00 inkl. MwSt. € 70,00

17

55 6x7 - 8x9 - 10x11 - 12x13 - 14x15 - 16x17 - 18x19 - 20x22 mm  
96/SC9 1,5 - 10 mm

1,1 kg

024500040  
**M40**  
€ 93,36 inkl. MwSt. € 77,80

7

90 6x7 - 8x9 - 10x11 - 12x13 - 14x15 - 16x17 - 18x19 mm

810 g

024500045  
**M45**  
€ 266,76 inkl. MwSt. € 222,30

12

142 8-9-10-11-12-13-14-15-16-17-18-19 mm

1,3 kg

024500050  
**M50**  
€ 108,60 inkl. MwSt. € 90,50

8

96T 2-2,5-3-4-5-6-7-8 mm

1,1 kg

024500052  
**M52**  
€ 64,56 inkl. MwSt. € 53,80

5

96T 2,5-3-4-5-6 mm

330 g

024500055  
**M55**  
€ 71,76 inkl. MwSt. € 59,80

5

97TTX T10-T15-T20-T25-T30

330 g

024500082  
**M82**  
€ 362,76 inkl. MwSt. € 302,30

12"

29

4,1 kg

- 920A 10-11-12-13-14-15-16-17-18-19-20-21-22-23-24-26-27-30-32 mm
- 920/ME 5-6-8-10-12 mm
- 920AN/125 125 mm
- 920AN/125 250 mm
- 920/25
- 920/42
- 920/55

024500091  
**M91**  
€ 196,56 inkl. MwSt. € 163,80

14"

25

560 g

- 900 4-4,5-5-5,5-6-7-8-9-10-11-12-13-14 mm
- 900ME 2,5-3-4-5-6-8 mm
- 900/20 50 mm
- 900/21 50 mm
- 900/25
- 900BG/30 176 mm
- 900/42 15 mm
- 900/55 125 mm

024500092 **M92** 38" € 219,24 inkl. MwSt. € 182,70

22 1,5 kg



- 910A 6-7-8-9-10-11-12-13-14-15-16-17-18-19-20-21-22 mm
- 910/21 125 mm
- 910/22 250 mm
- 910/25 210 mm
- 910/42 200 mm

024500100 **M100** € 999,24 inkl. MwSt. € 832,70

98 12" 14" 6,7 kg

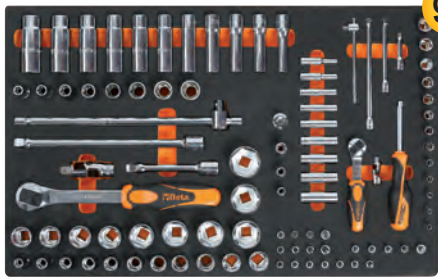

- 895/1 - 895/3 - 895/6
- 900 4-4,5-5-5,5-6-7-8-9-10-11-12-13-14 mm
  - 900L 5-6-7-8-9-10-11-12-13 mm
  - 900ME 3-4-5-6-7 mm
  - 900LP 0,8x4-1x5,5-1,2x6,5-1,2x8 mm
  - 900PH PH1-PH2-PH3-PH4
  - 900TX T10-T15-T20-T25-T27-T30-T40
  - 900/20 50 mm - 900/20L 100 mm
  - 900/21 150 mm
  - 900/25 - 900BG/30 - 900/42
  - 900/55
  - 920A 8-10-11-12-13-14-15-16-17-18-19-20-21-22-23-24-26-27-28-30-32 mm
  - 920/15 - 920/25
  - 920AN/125 125 mm
  - 920AN/250 250 mm
  - 920/42
  - 920/55
  - 920FTX 10-12-14-16-18-20-22-24 mm
  - 920AL 10-12-13-14-15-16-17-18-19-21-22 mm

024500128 **M128** € 781,56 inkl. MwSt. € 651,30 12" 50 8,9 kg

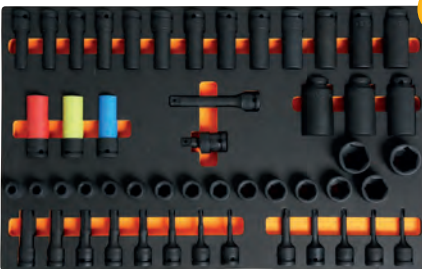

- 720 10-11-12-13-14-15-16-17-18-19-21-22-24-27-30-32 mm
- 720L 11-12-13-14-15-16-17-18-19-21-22-24-27-30-32 mm
- 720TX T30-T40-T45-T50-T55
- 720ME 5-6-8-10-12-14-17-19 mm
- 720LC 17-19-21 mm
- 720/21 125 mm
- 720/25

024500136 **M136** € 105,36 inkl. MwSt. € 87,80 3 750 g



- 1084BM 160 mm
- 1150BM 180 mm
- 1166BM 160 mm

024500145 **M145** € 108,60 inkl. MwSt. € 90,50 4 1,5 kg



- 1032 180 mm
- 1034 170 mm
- 1036 175 mm
- 1038 175 mm

024500153 **M153** € 79,20 inkl. MwSt. € 66,00 2 1 kg



- 1048N 250 mm
- 1052 240 mm

024500170 **M170** € 63,48 inkl. MwSt. € 52,90 7 500 g



**Betamax**

- 1290 2,5x50 - 3x75 - 3,5x100 - 4x125 - 5,5x100 - 5,5x150 - 6,5x150 mm

024500172 **M172** € 57,24 inkl. MwSt. € 47,70 6 450 g



**Betamax**

- 1292 PH0x60 - PH0x100 - PH1x80 - PH1x120 - PH2x100 - PH2x150 mm

024500174 **M174** € 84,84 inkl. MwSt. € 70,70 6 450 g



**Betamax**

- 1297TX T8-T10-T15-T20-T25-T30

024500180 **M180** € 65,76 inkl. MwSt. € 54,80 7 500 g



**Betamax**

- 1290 3x75 - 4x100 - 5,5x150 - 6,5x150 mm
- 1292 PH0x60 - PH1x80 - PH2x100 mm

024500234 **M234** € 84,84 inkl. MwSt. € 70,70 4 1,3 kg



- 35 100-200 mm
- 1370 300 g
- 1390 ø 35 mm

024500240 **M240** € 113,04 inkl. MwSt. € 94,20 7 850 g



- 31BM Ø 2-3-4-5-6-8 mm
- 32 Ø 4 mm

088890107 **8889P2/7** € 51,48 inkl. MwSt. € 42,90

Längsunterteilungen für Standardschublade Art. 588x367 mm



088890207 **8889P3/7** € 80,76 inkl. MwSt. € 67,30

Längsunterteilungen für Art. C24SA-XL Schublade 882x367 mm



059081136  
**5908VU/2T** € 1.446,00  
 inkl. MwSt. **€ 1.205,00**

Werkzeugsortiment, 161-teilig für 5 Schubladen  
 passend zu RSC23T, RSC24A, RSC24L, C39, RSC28, RSC24AXL, C59A, C59B



T05 T06 T31



T40 T82 T91



T52 T55 T234 T236

19,6 kg

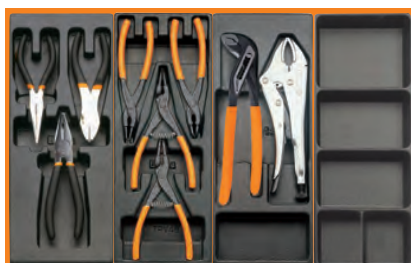

T138 T145 T153 VP4



T170 T171 T172 T173

059701126  
**5970 A/AU21** € 906,00  
 inkl. MwSt. **€ 755,00**

Werkzeugsortiment, 95-teilig für 3 Schubladen  
 passend zu RSC23T, RSC24A, RSC24L, C39, RSC28, RSC24AXL, C59A, C59B



T05 T52 T91 T100



T138 T145 T234 VP4



T170 T172 T177 VP4

9 kg

059701134  
**5970 B/AU21** € 1.028,40  
 inkl. MwSt. **€ 857,00**

Werkzeugsortiment, 96-teilig für 3 Schubladen  
 passend zu RSC23T, RSC24A, RSC24L, C39, RSC28, RSC24AXL, C59A, C59B

SOFT  
 MODULE  
 SYSTEM



M05 M33 M50



M82 M170 M172



M136 M145 M153 M234

12,5 kg

059701147  
**5970 E/AU21** € 1.185,60 inkl. MwSt. **€ 988,00**

Werkzeugsortiment, 109-teilig für 3 Schubladen  
 passend zu RSC23T, RSC24A, RSC24L, C39, RSC28, RSC24AXL, C59A, C59B

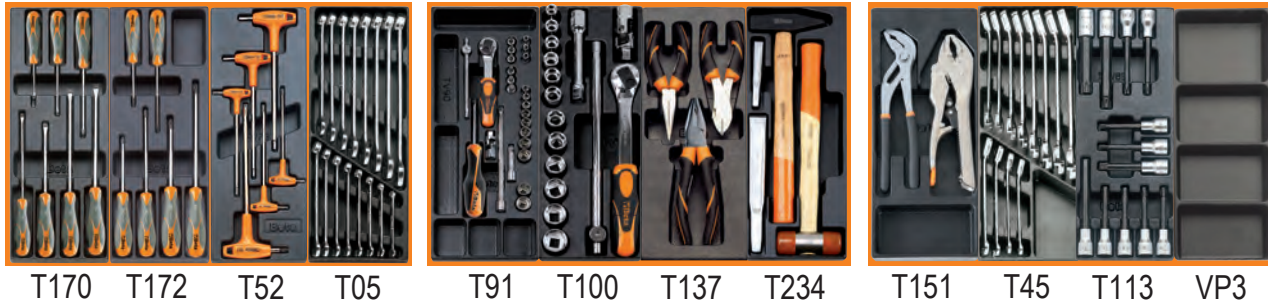

19,8 kg

059701145  
**5970 AZ21** € 2.714,40 inkl. MwSt. **€ 2.262,00**

Werkzeugsortiment, 244-teilig  
 für 5 Schubladen passend zu RSC24AXL, RSC28

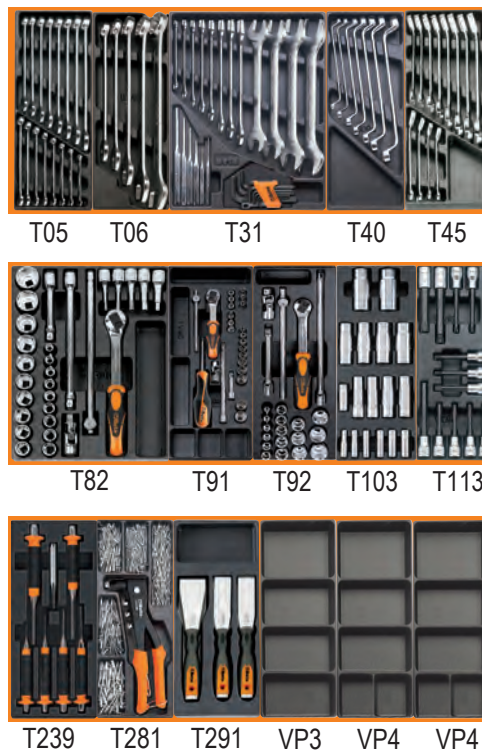

24,8 kg

059881088  
**5988L/4M** € 1.932,00 inkl. MwSt. **€ 1.610,00**

Werkzeugsortiment, 273-teilig für 4 Schubladen,  
 in Schaumeinsätzen



SOFT  
MODULE  
SYSTEM

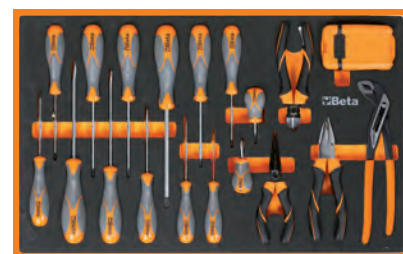

24,5 kg

021190001  
**2119/C19** € 51,84 inkl. MwSt. **€ 43,20**

**Werkzeugkasten, ausklappbar, mit drei Fächern, aus Stahlblech**



3,4 kg

## RSC23T

**Werkzeugkasten mit 5 Schubladen**

- 5 Schubladen mit Teleskopführungen, kugelgelagert, 588x367 mm, Höhe 70 mm
- Zentralverriegelung mit vorderem Schloss
- Möglichkeit zur Anbringung eines vierteiligen Radsatzes und eines Griffs (2300ST/KIT)

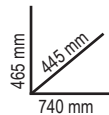

n°	mm	Max
5	70 mm	25 kg



	Ral 2011	Ral 2011	Ral 9006	Ral 3000	Ral 5015	Ral 7016	Ral 9005	kg	€
		Ral 7016	Ral 7016	Ral 7016	Ral 7016				
<b>RSC23T</b>	023003020	023003021	023003022	023003023	023003026	023003027	023003029	36	€ 616,80 inkl. MwSt. <b>€ 514,00</b>

## RSC51

**Werkstatt-Servicewagen mit 3 Schubladen**

- ABS-verstärkte Arbeitsplatte, fest und robust
- Multifunktionale Auflagefläche mit Seitenwänden zum Sturzschutz und 8 Löchern zur Aufnahme der Schraubendreher
- Schubladenböden mit Schaumgummibelag
- Jede Schublade kann bis zu 4 Schaumstoffeinsätze aus EVA oder feste Thermoformateinsätze aus ABS aufnehmen
- Zentralverriegelung mit vorderem Sicherheitsschloss
- Mit praktischem seitlichem Schraubendreherhalter
- Zwei seitliche Dosenhalter, an der Struktur integriert
- Große untere Ablage, mit öl- und benzinfester Gummischutzmatte
- Vier Räder Ø 125 mm: 2 fest und 2 drehbar (davon 1 gebremst)
- Tragkraft jeder Schublade: 15 kg, Gewicht muss gleichmäßig verteilt sein



kg  
**400**



**NEU**

**UNERLÄSSLICH FÜR IHRE WERKSTATT!**

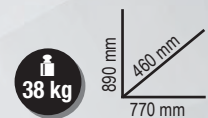

38 kg



Ral 2011	Ral 3000	Ral 7016
051000300	051000303	051000307



n°	mm	Max
3	70 mm	15 kg

€ 489,60 inkl. MwSt. **€ 408,00**

**Montage des folgenden Zubehörs möglich:**

- Arbeitsplatte aus Holz Art. 2400 RSC24/PL
- Werkzeuglochtafel Art. 2400 RSC24/PF
- Computerhalter Art. 2400 RSC24/SPC
- Klappbares Regal Art. 2400 RSC24/MP
- Papierrollenhalter für vorgestanzte Rollen Art. 2400 RSC24/PC-A

**VOLLSTÄNDIG ERNEUERT UND MIT ZUBEHÖR AUSSTATTBAR!**

## Die Evolution der Perfektion! Entdecken Sie das Angebot RSC!

Das Sortiment RSC wird den Anforderungen aller Fachleute gerecht und gewährleistet Zuverlässigkeit und hohe Leistung im Einsatz. Sein innovatives, von der Welt des Rennsports inspiriertes Design verleiht dieser Serie von Werkzeugwagen einen auffälligen und unverwechselbaren Stil. Die 7 Farben und Ausführungen machen die Serie RSC zu einem einzigartigen und exklusiven Produkt auf dem Markt. Die robuste Konstruktion und die verwendeten Materialien garantieren hohe Qualität und eine lange Lebensdauer, eine wertvolle Ergänzung für die tägliche Arbeit in industriellen Produktionsabteilungen, Autoreparaturwerkstätten, Karosseriewerkstätten und bei allgemeinen Wartungsarbeiten. Die meisten Schubladeneinheiten RSC tragen auch das angesehene TÜV-Zeichen, das für Sicherheit und Garantie steht und nur nach Bestehen der strengen Kontrollen des EK5/TA5-Prüfprotokolls verliehen wird.

### RSC24

#### Werkzeugwagen

- Neue ABS-verstärkte Arbeitsfläche
- Jede Schublade kann bis zu 4 Schaumstoffeinsätze aus EVA oder feste Thermoformateinsätze aus ABS aufnehmen
- Multifunktionale Auflagefläche mit Seitenwänden zum Sturzschutz und acht Löcher zur Aufnahme der Schraubendreher
- Schubladenböden mit Schaumgummibelag
- Integrierter seitlicher Flaschenhalter (beidseitig montierbar)
- Vier Räder Ø 125 mm: 2 starre und 2 lenkbare (davon 1 gebremst)
- Zentralverriegelung mit vorderem Sicherheitsschloss

#### Montage des folgenden Zubehörs möglich:

- Arbeitsfläche aus Holz Art. 2400 RSC24/PL
- Werkzeuglochtafel Art. 2400 RSC24/PF
- Klappbares Regal Art. 2400 RSC24/MP
- Computer-Wandhalter Art. 2400 RSC24/SPC
- Dokumentenhalter Art. 2400 RSC24/IPD
- Papierrollenhalter für vorgestanzte Rollen 2400 RSC24/PC



RSC24/7		
n°	mm	Max
5	70 mm	25 kg
1	140 mm	30 kg
1	210 mm	30 kg

RSC24/8		
n°	mm	Max
6	70 mm	25 kg
2	140 mm	30 kg

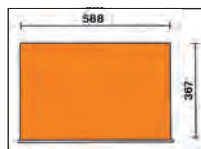

	Ral 2011	Ral 2011	Ral 9006	Ral 3000	Ral 5015	Ral 7016	Ral 9005	kg	€
		Ral 7016	Ral 7016	Ral 7016	Ral 7016	Ral 7016			
<b>RSC24/7</b>	024004070	024004071	024004072	024004073	024004076	024004077	024004079	63	€ 859,20 inkl. MwSt. <b>€ 716,00</b>
<b>RSC24/8</b>	024004080	024004081	024004082	024004083	024004086	024004087	024004089	66	€ 888,00 inkl. MwSt. <b>€ 740,00</b>

# RSC24A

## Werkzeugwagen und Anti-Kipp-System

- Neue ABS-verstärkte Arbeitsfläche
- Jede Schublade kann bis zu 4 Schaumstoffeinsätze aus EVA oder feste Thermoformateinsätze aus ABS aufnehmen
- Multifunktionale Auflagefläche mit Seitenwänden zum Sturzschutz und acht Löcher zur Aufnahme der Schraubendreher
- Schubladenböden mit Schaumgummibelag
- Integrierter seitlicher Flaschenhalter (beidseitig montierbar)
- Vier Räder Ø 125 mm: 2 starre und 2 lenkbare (davon 1 gebremst)
- Zentralverriegelung mit vorderem Sicherheitsschloss

### Montage des folgenden Zubehörs möglich:

- Arbeitsfläche aus Holz Art. 2400 RSC24/PL
- Werkzeuglochtafel Art. 2400 RSC24/PF
- Klappbares Regal Art. 2400 RSC24/MP
- Computer-Wandhalter Art. 2400 RSC24/SPC
- Dokumentenhalter Art. 2400 RSC24//PD
- Papierrollenhalter für vorgestanzte Rollen 2400 RSC24/PC

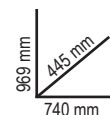

	Ral 2011	Ral 3000	Ral 7016	n°	↓ max	kg	€
	Ral 7016	Ral 7016	Ral 7016				
<b>RSC24A/7</b>	024004171	024004173	024004177	5	70 mm	25 kg	€ 883,20 inkl. MwSt. <b>€ 736,00</b>
				1	140 mm	30 kg	
				1	210 mm	30 kg	
<b>RSC24A/8</b>	024004181	024004183	024004187	6	70 mm	25 kg	€ 987,60 inkl. MwSt. <b>€ 823,00</b>
				2	140 mm	30 kg	

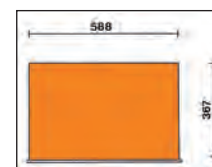

024004901

## 2400 RSC24/PL

Arbeitsfläche aus Holz für Werkzeugwagen Art. RSC24

€ 83,88  
inkl. MwSt. **€ 69,90**



024004902

## 2400 RSC24/PF

Werkzeuglochtafel mit Halterungen für Werkzeugwagen Art. RSC24

€ 67,44  
inkl. MwSt. **€ 56,20**



## 2400 RSC24/PD

Dokumentenhalter für Werkzeugwagen RSC24



		€
ANTHRAZITGRAU	024004907	€ 35,88 inkl. MwSt. <b>€ 29,90</b>
SCHWARZ	024004908	€ 35,88 inkl. MwSt. <b>€ 29,90</b>

024004900

## 2400 RSC24/MP

€ 65,52  
inkl. MwSt. **€ 54,60**

Klappbares Regal für Art. RSC24

- Verwendbar als zusätzliche Arbeitsablage
- Arbeitsfläche, 390x440 mm, geschützt mit öl- und benzinfestem Gummibelag
- Tragfähigkeit: 20 kg

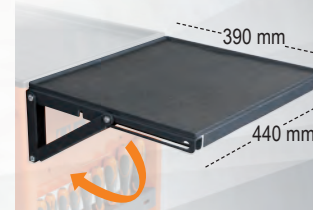

## 2400 RSC24/PC

Papierrollenhalter für vorgestanzte Rollen für Werkzeugwagen Art. RSC24



		€
ANTHRAZITGRAU	024004903	€ 19,08 inkl. MwSt. <b>€ 15,90</b>
SCHWARZ	024004904	€ 19,08 inkl. MwSt. <b>€ 15,90</b>

## RSC24AXL

### Werkzeugwagen mit 7 Schubladen und Anti-Kipp-System, lange Ausführung

- Neue ABS-verstärkte Arbeitsplatte mit Seitenwänden zum Sturzschutz, acht Löchern zur Aufnahme der Schraubendreher und 6 Aufnahmeschalen für Kleinteile.
- Frontblende aus hochbeständigem Nylon, mit integriertem Etikettenrahmen.
- Schubladenböden mit Schaumgummibelag.
- Vier Räder Ø 125 mm: 2 fest und 2 drehbar (davon 1 gebremst).
- Zentralverriegelung mit vorderem Sicherheitschloss.

#### Montage des folgenden Zubehörs möglich:

- Arbeitsplatte aus Holz Art. 2400 RSC24/PL
- Dokumentenhalter Art. 2400 RSC24/PD-A
- Papierrollenhalter für vorgestanzte Rollen Art. 2400 RSC24/PC-A

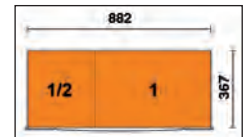
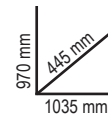

	Ral 2011	Ral 3000	Ral 7016	n°	max	kg	€
	Ral 7016	Ral 7016	Ral 7016				
<b>RSC24AXL/7</b>	024004271	024004273	024004277	5	70 mm	30 kg	€ 1.206,00 inkl. MwSt. € 1.005,00
				1	140 mm	35 kg	
				1	210 mm	35 kg	
<b>RSC24AXL/8</b>	024004281	024004283	024004287	6	70 mm	30 kg	€ 1.275,60 inkl. MwSt. € 1.063,00
				2	140 mm	35 kg	
<b>RSC24AXL/9</b>	024004291	024004293	024004297	8	70 mm	30 kg	€ 1.332,00 inkl. MwSt. € 1.110,00
				1	140 mm	35 kg	

## RSC24L/7

### Werkzeugwagen mit 7 Schubladen und Seitenablagen

- 7 Schubladen Teleskopführungen, kugelgelagert, 588x367 mm
- Schubladenböden mit Schaumgummibelag
- Vier Räder Ø 125 mm: 2 fest und 2 drehbar (gebremst)
- Zentralverriegelung mit vorderem Schloss
- Statische Belastung: 1.100 kg
- Multiplex-Arbeitsplatte mit Bohrungen zum Einbringen eines Schraubstocks 1599 100 (separat zu bestellen)
- Seitenfach mit höhenverstellbarem Einlegeboden
- Integrierter Papierrollenhalter
- Zwei Flaschenhalter (hinten)

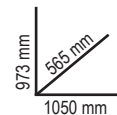

Ral 2011	Ral 3000	Ral 7016
Ral 7016	Ral 7016	Ral 7016
024004371	024004373	024004377

€ 1.152,00  
inkl. MwSt. € 960,00

n°	Max
5	70 mm 25 kg
1	140 mm 30 kg
1	210 mm 30 kg





## RSC24L-CAB

### Werkzeugwagen mit 7 Schubladen und Ablageschrank

- Schubladenböden mit Schaumgummibelag
- Vier Räder Ø 125 mm: 2 fest und 2 drehbar (gebremst)
- Zentralverriegelung mit vorderem Schloss
- **Seitlicher Ablageschrank mit verschließbarem Schrankflügel und höhenverstellbarem interner Ablage**
- Multiplex-Arbeitsplatte mit Bohrungen zum Einbringen eines Schraubstocks (1599F/100, separat zu bestellen)
- Integrierter Papierrollenhalter
- Zwei Flaschenhalter (hinten)



Ral 2011	Ral 3000	Ral 7016
024004471	024004473	024004477

€ 1.242,00 inkl. MwSt. **€ 1.035,00**

n°	mm	Max
5	70 mm	25 kg
1	140 mm	30 kg
1	210 mm	30 kg

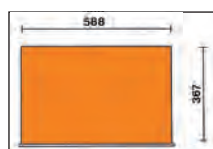

kg  
1100

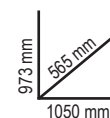

kg  
82



## RSC28

### Werkzeugwagen SuperTank mit Arbeitsplatte aus Holz und 10 Schubladen

Werkzeugwagen mit 10 Schubladen mit Teleskopführungen, kugelgelagert, 588x367 mm.

#### 5 seitliche Schubladen:

- 4 Schubladen Höhe 70 mm
- 1 Schublade Höhe 210 mm

#### 5 vordere Schubladen:

- 4 Schubladen Höhe 70 mm
- 1 Schublade Höhe 210 mm

#### Eigenschaften:

- System zur schnellen und sicheren Öffnung und Schließung der Schubladen mit Frontblende aus Nylon und Glasfaser
- Schubladenböden mit Schaumgummibelag
- Vier Räder mit hoher Tragkraft Ø 150 mm: 2 fest und 2 drehbar (gebremst)
- Doppelte Zentralverriegelung mit Sicherheitsschloss
- Multiplex-Arbeitsplatte mit Bohrungen zum Einbringen eines Schraubstocks (1599F/150, separat zu bestellen)



Ral 2011	Ral 3000	Ral 7016
028003001	028003003	028003007

€ 2.220,00 inkl. MwSt. **€ 1.850,00**

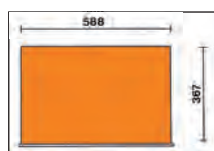

n°	mm	Max
8	70 mm	25 kg
2	210 mm	30 kg

kg  
1200



kg  
130

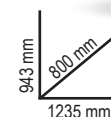

- 4 Flaschenhalter (2 vorne und 2 hinten)
- 6 seitliche Aufnahmeschalen für Kleinteile
- Seitliches Fach mit versenkbarer Tür und Schloss
- Durchgehendes 135 mm hohes Fach mit Kunststoffabdeckung



**C37/8**

**Werkzeugwagen mit 8 Schubladen**

- 8 Schubladen, 588x367 mm, mit Teleskopführungen, kugelgelagert
- Hoch widerstandsfähige Multifunktions-Arbeitsplatte
- Kleinteile-Ablageschale und Löcher zur Aufnahme der Schraubendreher
- Schnellentriegelungssystem aus Aluminium mit der Möglichkeit zur Öffnung auf der ganzen Schubladenlänge
- Kantenschutz auf der ganzen Höhe des Werkzeugwagens, um bei Anstoßen Beschädigungen zu vermeiden
- Schubladenböden mit Schaumgummibelag
- Vier Räder Ø 125 mm: 2 starre und 2 lenkbare (davon eines gebremst)
- Zentralverriegelung mit vorderem Sicherheitschloss
- Integrierte seitliche Flaschenhalter und Papierrollenhalter, verstellbar auf mehrere Positionen



Ral 2011	Ral 7016	Ral 3000
037000081	037000082	037000083

€ 1.056,00 inkl. MwSt. **€ 880,00**

n°	Max
6	75 mm / 30 kg
2	150 mm / 35 kg

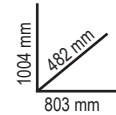

**C37A/7**

**Werkzeugwagen mit 7 Schubladen Anti-Kipp-System**



Ral 2011	Ral 7016	Ral 3000
037000271	037000272	037000273

€ 1.063,20 inkl. MwSt. **€ 886,00**

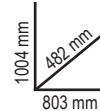

n°	Max
5	75 mm / 30 kg
1	150 mm / 35 kg
1	225 mm / 35 kg

037000100 **3700/PLA** € 63,48 inkl. MwSt. **€ 52,90**

**Arbeitsplatte aus rostfreiem Stahl**

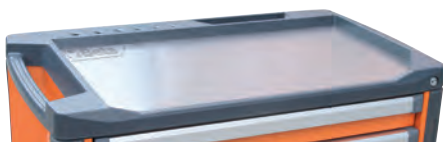

672x396x1,5 mm

037000102 **3700/PF** € 63,00 inkl. MwSt. **€ 52,50**

**Lochplatte mit Halterungen**



650x626x80 mm

037000104 **3700/PFL** € 33,72 inkl. MwSt. **€ 28,10**

**Seitliche Lochplatte**



754x321x38 mm

037000101 **3700/PLL** € 79,56 inkl. MwSt. **€ 66,30**

**Arbeitsplatte aus Holz**



672x396x28 mm

037000103 **3700/PC** € 85,92 inkl. MwSt. **€ 71,60**

**Computerhalter**



418x303x399 mm

# C39

## Werkzeugwagen

- Hoch widerstandsfähige Multifunktions-Arbeitsplatte mit Schalen zur Aufnahme von Kleinteilen und Löchern zur Aufnahme der Schraubendreher.
- 4 Räder mit Stahlkern Ø 125 mm: 2 starre und 2 lenkbare (eins mit Bremse).
- Zentralverriegelung mit vorderem Sicherheitsschloss.
- Ganz herausziehbare Schublade mit Öffnungssystem auf der ganzen Schubladenlänge.
- Integrierter seitlicher Flaschenhalter.



**STRUKTUR IN ALUMINIUM-LEGIERUNG + RESISTENT + LEICHT**

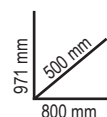

	Ral 2011	Ral 7016	Ral 3000	n°	↓ max	kg	€
<b>C39/7</b>	039000001	039000002	039000003	5	70 mm	30 kg	€ 1.558,80 inkl. MwSt. € 1.299,00
				1	140 mm	35 kg	
				1	210 mm	35 kg	
<b>C39/8</b>	039000041	039000042	039000043	6	70 mm	30 kg	€ 1.665,60 inkl. MwSt. € 1.388,00
				2	140 mm	35 kg	

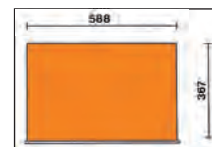

024003077

## CO4TSS/7

€ 2.230,80 inkl. MwSt. € 1.859,00

### Werkzeugwagen mit 7 Schubladen,

- komplett aus Edelstahl, Abriebfeste Räder
- Sieben Schubladen mit Teleskopführungen, kugelgelagert, 570 x 410 mm
- 4 Räder Ø 125 mm 2 starre und 2 lenkbare (davon 2 gebremst);
- Zentralverriegelung mit vorderem Schloss;
- Struktur vollständig aus Edelstahl;
- Räder, Halterungen, Kugeln, Schubladen innen und Führungen aus Edelstahl;
- Schubladengriff aus Aluminium.



**Beta INOX**  
STAINLESS STEEL

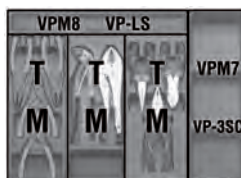

n°	↓ Max	kg
6	83 mm	25 kg
1	170 mm	30 kg

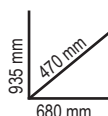
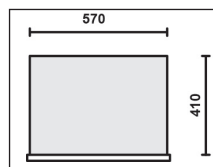

041000002

## C41H 0

€ 486,00 inkl. MwSt. € 405,00

### Werkzeugtrolley mit 3 Schubladen

- Rahmen aus Blech und Kunststoff: äußerst robust und gewichtsreduziert
- 2 getrennte Module: 1 oberer Korb und 1 Modul mit 2 Schubladen und 1 großes Ablagefach
- Große Räder (Ø 160 mm)
- Schubladen mit Teleskopführungen, kugelgelagert, mit doppeltem Verschlusshaken
- Zentralverschluss, seitlich, zum Schließen der Schubladen des unteren Moduls
- Teleskopgriff aus Aluminium
- Integrierte Schale zur Aufnahme von Kleinteilen

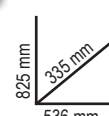

049000112 € 721,20 € 601,00  
**CA49-G** inkl. MwSt.

**Multifunktionswagen mit Tür**

- Struktur aus lackiertem Blech: maximale Stabilität und Festigkeit
- Ergonomischer Griff
- 2 feste Hinterräder Ø 160 mm
- 2 drehbare Vorderräder Ø 125 mm (eins mit Bremse)
- Obere Ablage auf 2 Ebenen
- 1 Ablage mit verstellbarer Position, 1 feste Ablage und Tür
- Ausziehbare Schublade
- 4 nützliche Kabelhalter seitlich aus Kunststoff
- 2 praktische Behälter seitlich



1099 mm  
 460 mm  
 435 mm



36 kg

052000201 € 621,60 € 518,00  
**CB52-0** inkl. MwSt.

**Fahrbare Werkbank für Getriebereparaturen mit Auffangbehälter**

- Ausgestattet mit:
- 4 drehbare Räder, 2 mit Bremse
  - Werkzeugschublade
  - Ausziehbarer Auffangbehälter mit 7 l
  - 2 Einlegeböden



kg  
 400

7 l

Ø 100 mm

60 kg

870 mm  
 640 mm  
 1200 mm

**C56B**

**Werkbank mit Arbeitsfläche aus Holz**

- Arbeitsfläche aus Mehrschichtholz mit Bohrungen zur Aufnahme eines Schraubstocks 1599F/125 (separat zu bestellen)
- Stahlstruktur mit 4 Stützbeinen
- Unteres Aufbewahrungsfach
- Ausgelegt zur Befestigung am Boden



Ral 2011	Ral 7016	Ral 3000
056000401	056000402	056000403

€ 598,80 € 499,00  
 inkl. MwSt.



kg  
 600

930 mm  
 720 mm  
 2000 mm

54,5 kg

**C58B**

**Werkbank mit Arbeitsfläche aus Holz**

- Arbeitsfläche aus Mehrschichtholz mit Bohrungen zur Aufnahme eines Schraubstocks 1599F/125 (separat zu bestellen).
- Unteres Aufbewahrungsfach



Ral 2011	Ral 7016	Ral 3000
058000401	058000402	058000403

€ 544,80 € 454,00  
 inkl. MwSt.



kg  
 800

930 mm  
 720 mm  
 1500 mm

44 kg

## C59A

### Werkbank "Endurance" mit 1 Schubladenblock aus 6 Schubladen

- 6 Schubladen, 588x367 mm, mit Teleskopführungen, kugelgelagert.

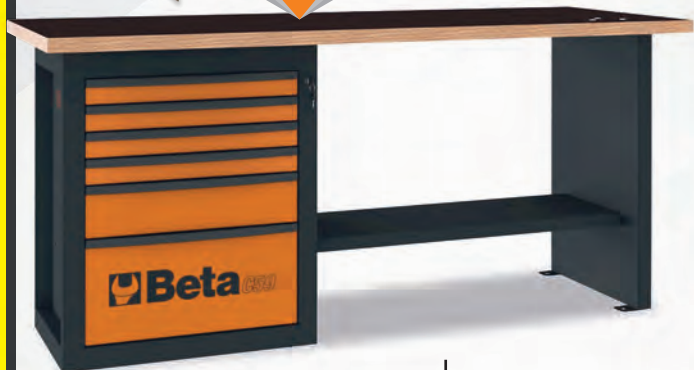

Ral 2011	Ral 7016	Ral 3000
059000011	059000031	059000051

€ 1.418,40 inkl. MwSt. **€ 1.182,00**

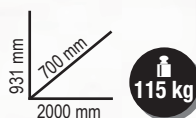

n°	Max
8 70 mm	25 kg
2 140 mm	30 kg
2 280 mm	35 kg

## NEU

## C59B

### Werkbank "Endurance" mit 2 Schubladenblöcken bestehend aus 6 Schubladen

- 12 Schubladen, 588x367 mm, mit Teleskopführungen, kugelgelagert.



Ral 2011	Ral 7016	Ral 3000
059000012	059000032	059000052

€ 1.980,00 inkl. MwSt. **€ 1.650,00**



n°	Max
4 70 mm	25 kg
1 140 mm	30 kg
1 280 mm	35 kg

056000011

## C56PO

€ 366,00 inkl. MwSt. **€ 305,00**

### Klappbare Werkbank

- Kompakt und leicht transportierbar
- Arbeitsplatte aus MDF und verzinktem Blech, 30 mm Stärke, beidseitig verwendbar
- Stellfüße mit rutschfester Beschichtung



056000021

## C56PL 0

€ 315,60 inkl. MwSt. **€ 263,00**

### Klappbare Werkbank, Version Light

- Leicht, kompakt und mühelos transportierbar
- Arbeitsplatte aus verzinktem Blech, nur einseitig verwendbar, geschützt mit öl- und benzinfestem Gummibelag
- Stellfüße mit rutschfester Beschichtung



055000000  
**C55**  
 € 15.396,00  
 inkl. MwSt. **€ 12.830,00**

**Komplette Werkstatteinrichtung bestehend aus:**

- 1-türiger Schrank (C55A1)
- 2-türiger Schrank (C55A2)
- Werkbank (C55B/2)
- Werkbank mit Steckdosen (C55PRO B/2)
- Werkzeugwagen mit 7 Schubladen (C55C7)
- Festes Modul mit 2 großen Schubladen (C55M2)

- Festes Modul mit 7 Schubladen (C55M7)
- Festes Servicemodul (C55MS)
- Wand mit Hängeschränken (C55/2PM)
- Werkzeugwand mit Rollläden (C55PS)
- Frontblenden aus Aluminium mit Schnell-Öffnungssystem über die gesamte Schubladenlänge
- Aluminium-Rollläden mit Verschluss zum Schutz der Werkzeuge
- Schubladen ausgelegt für das Einfügen von Beta Thermoformateinsätzen
- Druckluftzufuhr mit integrierter Ø 8 mm Aufwickelvorrichtung. Länge: 10 m
- Werkzeugwagen: leicht herausziehbar den 2 festen und 2 lenkbaren Laufrollen
- Schuko-Steckdose 16+10A und EU-Buchse +10A



2000 mm  
 700 mm  
 5400 mm

801 kg



055000020  
**C55AB**  
 € 7.842,00  
 inkl. MwSt. **€ 6.535,00**

**Kombi-Werkstatteinrichtung RSC55**

- 2-türiger Schrank (C55A2)
- Werkbank (C55B0/2)
- Festes Modul mit 7 Schubladen (C55M7)
- Festes Servicemodul (C55MS)
- Wand mit Hängeschränken (C55/2PM)



2000 mm  
 700 mm  
 2850 mm

407 kg



055000360  
**C55AC**  
 € 1.776,00  
 inkl. MwSt. **€ 1.480,00**

**Komplettecke, selbsttragend**

Arbeitsfläche 700x700 mm mit Stützbeinen  
 2 obere Werkzeugwände mit 2 Regalen für  
 Befestigung 670x160 mm



66 kg

055000035  
**C55PB/3**  
 € 6.606,00  
 inkl. MwSt. **€ 5.505,00**

**Kombi-Werkstatteinrichtung RSC55**

- Werkbank (C55B0/2)
- Modul Werkzeugwagen mit 8 Schubladen (C55C8)
- Festes Modul mit 2 großen Schubladen (C55M2)
- Werkzeugwand mit Rollläden (C55PS-0)

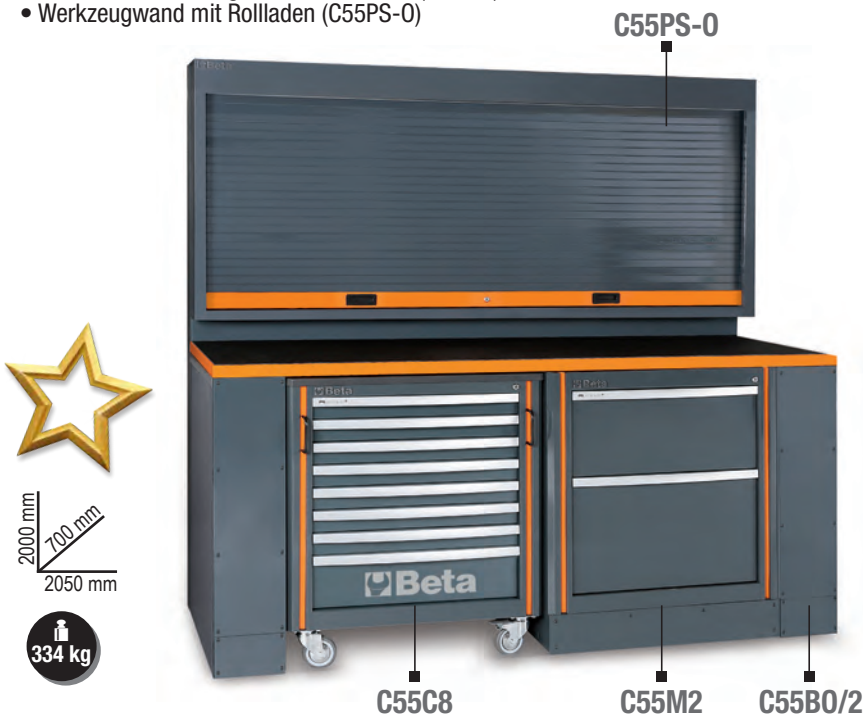

C55PS-0

C55C8

C55M2

C55B0/2

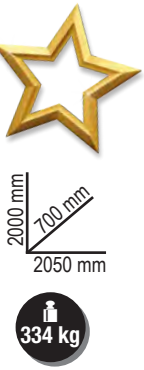

**C45PRO**

**Kombi-Werkstatteinrichtung bestehend aus:**

- Arbeitsplatte aus MDF mit rostfreier Stahlbeschichtung (C45PX / 3-2.0MT)
- Festes Modul mit 7 Schubladen (C45PRO M7)
- Festes Servicemodul (C45PRO MS)
- Werkzeugwagen mit 7 Schubladen (C45PRO C7)
- 2-türiger Schrank (C45PRO AS2)
- 3 Werkzeuglochplatten (C45PRO PF)
- 3 Wandhängeschränke (C45PRO PM)
- 3 Bügel für Wand, breiter Typ (C45PRO SL)
- 1 Bügel für Wand, schmaler Typ (C45PRO SS)

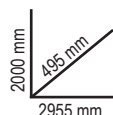

305 kg

045000001  
**C45PRO X**  
 € 3.538,80  
 inkl. MwSt. **€ 2.949,00**

- Arbeitsplatte aus MDF mit rostfreier Stahlbeschichtung (C45PX/3-2,0MT)

303 kg

045000002  
**C45PRO W**  
 € 3.450,00  
 inkl. MwSt. **€ 2.875,00**

- Multiplex-Arbeitsplatte (C45PW/3-2,0MT)

## C45PRO B

### Kombi-Werkstatteinrichtung bestehend aus:

- Festes Modul mit 5 Schubladen (C45PRO M5)
- Festes Modul mit 2 Türen (C45PRO MA)
- 1-türiger Schrank (C45PRO AS1)
- 2 Wandhängeschränke (C45PRO PM)
- 2 Werkzeuglochplatten (C45PRO PF)
- 2 Bügel für Wand, breiter Typ (C45PRO SL)
- 1 Bügel für Wand, schmaler Typ (C45PRO SS)

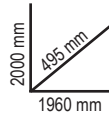

191 kg

045000021

### C45PRO BX

€ 2.190,00 inkl. MwSt. € 1.825,00

- Arbeitsplatte aus MDF mit rostfreier Stahlbeschichtung (C45PX/2-1,3MT)



190 kg

045000022

### C45PRO BW

€ 2.100,00 inkl. MwSt. € 1.750,00

- Multiplex-Arbeitsplatte (C45PW/A2-1,3MT)

## C45PRO D

### Kombi-Werkstatteinrichtung bestehend aus:

- 1 festes Modul mit 7 Schubladen (C45PRO M7)
- 1 Werkzeugwagen mit 7 Schubladen (C45PRO C7)
- 1 festes Servicemodul (C45PRO MS)
- 1 festes Modul mit 5 Schubladen (C45PRO M5)
- 1 festes Modul mit 2 Türen (C45PRO MA)
- 5 Werkzeuglochplatten (C45PRO PF)
- 5 Wandhängeschränke (C45PRO PM)
- 7 Bügel für Wand, breiter Typ (C45PRO SL)
- 2 Bügel für Wand, schmaler Typ (C45PRO SS)
- 2 Schränke 1-türig (C45PRO AS1)

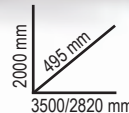

045000031

### C45PRO DX

€ 6.981,60 inkl. MwSt. € 5.818,00

- 1 Arbeitsplatte aus MDF mit rostfreier Stahlbeschichtung 2,0 m (C45PX/3-2,0MT)
- 1 Arbeitsplatte aus MDF mit rostfreier Stahlbeschichtung (C45PX/2-1,3MT)
- 1 Komplettecke, selbsttragend, mit Arbeitsplatte aus MDF mit rostfreier Stahlbeschichtung (C45PRO CORNER/X)



572 kg

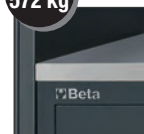

045000032

### C45PRO DW

€ 6.750,00 inkl. MwSt. € 5.625,00

- 1 Multiplex-Arbeitsplatte (C45PW/3-2,0MT) (C45PW/3-2,0MT)
- 1 Multiplex-Arbeitsplatte (C45PW/2-1,3MT)
- 1 Komplettecke, selbsttragend, mit Arbeitsplatte aus Holz (C45PRO CORNER/W)



568 kg

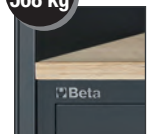



100 Gramm weniger<sup>1</sup> für jeden gegangenen Schritt entsprechen einem Einsparen von etwa 1000 Kilo am Tag und von mehr als 200 Tonnen in einem Jahr.

<sup>1</sup>im Vergleich zum Durchschnittsgewicht eines Schuhs der gleichen Kategorie Größe 42

- EVA-Sohle mit Lauffläche mit hochbeständiger Nitrilgummi-Laufsohle
- "Slip on" Schuhkragen, zum einfachen Reinschlüpfen
- Stütze zur höheren Fersenstabilität

**7352B**

€ 112,20  
inkl. MwSt.

€ 93,50

**Schuhe aus Mesh-Gewebe,  
hoch atmungsaktiv,  
mit TPU-Einsätzen**

- Zehenschutzkappe aus Verbundmaterial
- Stretch „Slip-on“ Schuhkragen

EU	UK	
38	5	073520138
39	6	073520139
40	6,5	073520140
41	7	073520141
42	8	073520142
43	9	073520143
44	10	073520144
45	10,5	073520145
46	11	073520146
47	12	073520147
48	13	073520148



**S1P HRO SRC**

450 g



**7352G**

€ 116,40  
inkl. MwSt.

€ 97,00

**Schuhe aus Mesh-Gewebe,  
wasserabweisend,  
mit TPU-Einsätzen**

- Zehenschutzkappe aus Verbundmaterial
- Traditionelle Schnürsenkel
- Breite Passform

EU	UK	
38	5	073520338
39	6	073520339
40	6,5	073520340
41	7	073520341
42	8	073520342
43	9	073520343
44	10	073520344
45	10,5	073520345
46	11	073520346
47	12	073520347
48	13	073520348



**S1P HRO SRC ESD**



450 g



**7363N**

€ 105,96  
inkl. MwSt.

€ 88,30

**Arbeitsschuhe O-Gravity,  
ultraleicht, aus Mesh-Gewebe,  
wasserabweisend**

- Zehenschutzkappe aus Verbundmaterial
- Stretch „Slip-on“ Schuhkragen

EU	UK	
39	6	073630039
40	6,5	073630040
41	7	073630041
42	8	073630042
43	9	073630043
44	10	073630044
45	10,5	073630045
46	11	073630046
47	12	073630047
48	13	073630048



**O2 FO HRO SRC**

330 g



**7354N**

€ 115,68  
inkl. MwSt.

€ 96,40

**Schuhe aus Mesh-Gewebe,  
wasserabweisend,  
mit TPU-Einsätzen**

- Zehenschutzkappe aus Verbundmaterial
- Stretch „Slip-on“ Schuhkragen

EU	UK	
38	5	073540038
39	6	073540039
40	6,5	073540040
41	7	073540041
42	8	073540042
43	9	073540043
44	10	073540044
45	10,5	073540045
46	11	073540046
47	12	073540047
48	13	073540048



**S3 HRO SRC**

460 g



**7356G**

€ 119,76  
inkl. MwSt. **€ 99,80**

**Schuhe 0-Gravity, ultraleicht, aus Mikrofaser, wasserabweisend**

- Zehenschutzkappe aus Verbundmaterial
- Stretch „Slip-on“ Schuhkragen

EU	UK	
38	5	073560038
39	6	073560039
40	6,5	073560040
41	7	073560041
42	8	073560042
43	9	073560043
44	10	073560044
45	10,5	073560045
46	11	073560046
47	12	073560047
48	13	073560048

**S3 HRO SRC**

**EN ISO 20345 2011** 460 g



ESSENTIAL

**7357G**

€ 132,48  
inkl. MwSt. **€ 110,40**

**Schnür-Stiefel 0-Gravity, ultraleicht, aus Mikrofaser, wasserabweisend**

- Zehenschutzkappe aus Verbundmaterial
- Traditionelle Schnürsenkel

EU	UK	
38	5	073570038
39	6	073570039
40	6,5	073570040
41	7	073570041
42	8	073570042
43	9	073570043
44	10	073570044
45	10,5	073570045
46	11	073570046
47	12	073570047
48	13	073570048

**S3 HRO SRC**

**EN ISO 20345 2011** 480 g



ESSENTIAL

**ACTIVE**

- ZEHENSCHUTZKAPPE AUS COMPOUND-MATERIAL
- DURCHTRITTSICHERE EINLAGE AUS COMPOUND-FASER

**METAL FREE** **EN ISO 20345 2011**

**7320NA**

€ 67,56  
inkl. MwSt. **€ 56,30**

**Schuhe aus Nubukleder, wasserabweisend, mit abriebfester Verstärkung auf der Zehenschutzkappe**



**S3 SRC**

EU	UK	
35	2,5	073200435
36	3,5	073200436
37	4,5	073200437
38	5	073200438
39	6	073200439
40	6,5	073200440
41	7	073200441
42	8	073200442
43	9	073200443
44	10	073200444
45	10,5	073200445
46	11	073200446
47	12	073200447
48	13	073200448

**7322SA**

€ 73,32  
inkl. MwSt. **€ 61,10**

**Textilschuhe, hoch abriebfest, mit Fersenstütze**

EU	UK	
35	2,5	073220435
36	3,5	073220436
37	4,5	073220437
38	5	073220438
39	6	073220439
40	6,5	073220440
41	7	073220441
42	8	073220442
43	9	073220443
44	10	073220444
45	10,5	073220445
46	11	073220446
47	12	073220447
48	13	073220448

**S3 SRC**



**7323SA**

€ 75,36  
inkl. MwSt. **€ 62,80**

**Schnür-Textilstiefel, hoch abriebfest, rasch abstreifbar, mit Fersenstütze**

EU	UK	
35	2,5	073230435
36	3,5	073230436
37	4,5	073230437
38	5	073230438
39	6	073230439
40	6,5	073230440
41	7	073230441
42	8	073230442
43	9	073230443
44	10	073230444
45	10,5	073230445
46	11	073230446
47	12	073230447
48	13	073230448

**S3 RS SRC**



## BASIC

- ZEHENSCHUTZKAPPE AUS COMPOUND-MATERIAL
- DURCHTRITTSICHERE EINLAGE AUS COMPOUND-FASER



### 7200BKK

€ 64,92  
inkl. MwSt. € 54,10

Schuhe aus vollnarbigem Leder, wasserabweisend

EU	UK	📄
35	2,5	072000235
36	3,5	072000236
37	4,5	072000237
38	5	072000238
39	6	072000239
40	6,5	072000240
41	7	072000241
42	8	072000242
43	9	072000243
44	10	072000244
45	10,5	072000245
46	11	072000246
47	12	072000247
48	13	072000248

S3 SRC



### 7201BKK

€ 68,52  
inkl. MwSt. € 57,10

Schnür-Stiefel aus vollnarbigem Leder, wasserabweisend

EU	UK	📄
35	2,5	072010435
36	3,5	072010436
37	4,5	072010437
38	5	072010438
39	6	072010439
40	6,5	072010440
41	7	072010441
42	8	072010442
43	9	072010443
44	10	072010444
45	10,5	072010445
46	11	072010446
47	12	072010447
48	13	072010448

S3 SRC



## HEAVY DUTY

- ZEHENSCHUTZKAPPE AUS GLASFASER
- DURCHTRITTSICHERE EINLAGE AUS VERBUNDFASER



### 7293HM

€ 154,32  
inkl. MwSt. € 128,60

Schuhe aus vollnarbigem, gefettetem Leder, wasserabweisend, mit Laufsohle aus hochleistungsfähigem VIBRAM® Gummi, Abriebschutz an der Ferse und verstärkter Überkappe aus Polyurethan

EU	UK	📄
39	6	072930639
40	6,5	072930640
41	7	072930641
42	8	072930642
43	9	072930643
44	10	072930644
45	10,5	072930645
46	11	072930646
47	12	072930647
48	13	072930648

S3 HRO HI SRC



### 7294HMC

€ 182,04  
inkl. MwSt. € 151,70

Schnür-Stiefel aus vollnarbigem, gefettetem Leder, wasserabweisend, mit Laufsohle aus hochleistungsfähigem VIBRAM® Gummi, Abriebschutz an der Ferse und verstärkter Überkappe aus Polyurethan. Mit Tepor Membran, Wasser und Windfest

EU	UK	📄
39	6	072940739
40	6,5	072940740
41	7	072940741
42	8	072940742
43	9	072940743
44	10	072940744
45	10,5	072940745
46	11	072940746
47	12	072940747
48	13	072940748

S3 HRO HI CI WR SRC



097750040 **WATER STOP**  
**9775**  
 € 11,40 inkl. MwSt. **€ 9,50**



**Imprägniermittel für Textilien**

- Geeignet für Textilien und Leder
- Ideal für Schuhe, Jacken und Kleidung im Allgemeinen
- Ermöglicht das Imprägnieren von Textilien, ohne deren Atmungsaktivität zu beeinträchtigen
- Schmutzabweisende Wirkung
- Verbessert die Knick- und Abriebfestigkeit

**7398U**  
 € 11,64 inkl. MwSt. **€ 9,70**

**Anatomisch geformte TPR GEL-Einlegesohlen mit hoher Dämpfungswirkung, Fußbettstütze und Polster im Fersenbereich**



EU	UK	
36 - 40	2,5 - 6,5	073980058
41 - 46	7 - 11	073980063

**7900G**  
 € 49,44 inkl. MwSt. **€ 41,20**

**Arbeitschhose**

- T/C Canvas, 65% Polyester, 35% Baumwolle, 260 g/m<sup>2</sup>
- Einsätze und Knieschutz aus „Oxford“ Polyester/PU, 220 g/m<sup>2</sup>
- Metallreißverschluss
- Zwei tiefe Taschen vorne mit Einsätzen zur Aufbewahrung von Kleinteilen mit Klettverschluss
- Große, auf der linken Seite positionierte Tasche mit Klettverschluss, Handytasche und Badge-Einsatz
- Große Taschen hinten mit Verstärkungen aus „Oxford“ und Klettverschluss
- Zollstocktasche und Hammerhalteband
- Knieschonertaschen



Größe	W	L	Artikelnummer
XS	46		079000800
S	48		079000801
M	50		079000802
L	52		079000803
XL	54		079000804
XXL	56		079000805
XXXL	58		079000806
XXXXL	60		079000807

**7903G**  
 € 62,16 inkl. MwSt. **€ 51,80**

**Arbeitsoverall**

- Metallreißverschluss
- Verstellbare, dehnbare Hosenträger mit Schnellverschluss aus Kunststoff
- Große Brusttasche mit Klettverschluss



Größe	W	L	Artikelnummer
XS			079030800
S			079030801
M			079030802
L			079030803
XL			079030804
XXL			079030805
XXXL			079030806
XXXXL			079030807

**7901G**  
 € 40,44 inkl. MwSt. **€ 33,70**

**Arbeitsshorts**

- T/C Canvas, 65% Polyester, 35% Baumwolle, 260 g/m<sup>2</sup>
- Einsätze aus „Oxford“ Polyester/PU, 220 g/m<sup>2</sup>
- Metallreißverschluss
- Zwei tiefe Taschen vorne mit Einsätzen zur Aufbewahrung von Kleinteilen mit Klettverschluss
- Große, auf der linken Seite positionierte Tasche mit Klettverschluss, Handytasche und Badge-Einsatz
- Große Taschen hinten mit Verstärkungen aus „Oxford“ und Klettverschluss
- Zollstocktasche und Hammerhalteband



Größe	W	L	Artikelnummer
XS	46		079010800
S	48		079010801
M	50		079010802
L	52		079010803
XL	54		079010804
XXL	56		079010805
XXXL	58		079010806
XXXXL	60		079010807

**7907G**  
 € 45,96 inkl. MwSt. **€ 38,30**

**Mehrtaschen-Arbeitsweste**

- T/C Canvas, 65% Polyester, 35% Baumwolle, 260 g/m<sup>2</sup>
- Abriebfeste Einsätze aus „Oxford“ Polyester/PU, 220 g/m<sup>2</sup>
- Brusttaschen mit Klettverschluss, Kugelschreibertasche und Badge-Einsatz
- Große Taschen auf Taillenhöhe mit Klettverschluss



Größe	W	L	Artikelnummer
XS			079070800
S			079070801
M			079070802
L			079070803
XL			079070804
XXL			079070805
XXXL			079070806
XXXXL			079070807

**7429** € 7,56  
inkl. MwSt. € 6,30

**Maxi Sneaker Strümpfe  
mit atmungsaktiven Einsätzen**



M 39-42	074290002
L 43-46	074290004

**7657N** € 48,48  
inkl. MwSt. € 40,40

**Fleece-Pullover mit langem  
Reißverschluss**

- 280 g/m<sup>2</sup>
- 95% Polyester, 5% Spandex
- Stretch-Manschetten
- Zwei große Tasche auf Taillenhöhe mit Reißverschluss
- Brusttasche mit senkrechtem Reißverschluss
- Zwei Innentaschen
- Polyester-Einsätze auf Brusttasche und an den Ärmeln



XS	076570000
S	076570001
M	076570002
L	076570003
XL	076570004
XXL	076570005
XXXL	076570006

**7575N** € 73,32  
inkl. MwSt. € 61,10

**Softshell-Weste**

- 90% Nylon, 10% Stretch-Gewebe, 250 g/m<sup>2</sup>
- Reißverschluss vorne
- Zwei Taschen auf Taillenhöhe mit Reißverschluss
- Externe Brusttasche mit senkrechtem Reißverschluss



S	075750301
M	075750302
L	075750303
XL	075750304
XXL	075750305
XXXL	075750306

**7547N** € 25,32  
inkl. MwSt. € 21,10

**Polo-Shirt mit 3 Knöpfen  
aus 100% Baumwolle,  
200 g/m<sup>2</sup>, schwarz**



XS	075470400
S	075470401
M	075470402
L	075470403
XL	075470404
XXL	075470405
XXXL	075470406

**7549N** € 16,80  
inkl. MwSt. € 14,00

**Work-T-Shirt aus 100%  
Baumwolle, 150 g/m<sup>2</sup>,  
schwarz**



XS	075490400
S	075490401
M	075490402
L	075490403
XL	075490404
XXL	075490405
XXXL	075490406

095620400 € 120,00 inkl. MwSt. **€ 100,00**  
**9562P2**

**Multilogo-Teppich 200x80 cm**

- Besonders geeignet für die Nutzung mit Werkstatteinrichtung C55 oder als Unterlagenteppich für Motorrad



095630020 € 271,32 inkl. MwSt. **€ 226,10**  
**9563U**

**Ergonomischer Bürosessel mit Armlehnen**

Maße:

- Rückenlehnenhöhe: 97 cm
- Maße Sitzfläche: 50 cm x 53 cm
- Gesamthöhe: 133-144 cm
- Base: 35 cm (Beinlänge) x 49 cm (Höhe)



095800100 € 24,84 inkl. MwSt. **€ 20,70**  
**9580S**

**Sonnenbrille**



**95740** € 29,04 inkl. MwSt. **€ 24,20**

**Arbeitshandschuhe, mit Stretch-Manschette, Daumen- und Zeigefingerverstärkung, aus Synthetikleder, Touchscreen-fähig**



M	095740202
L	095740203
XL	095740204
XXL	095740205

095410041 € 55,08 inkl. MwSt. **€ 45,90**  
**9541PC**

**Praktischer und geräumiger Rucksack mit mehreren Taschen, ideal für Arbeit und Freizeit.**

- Rucksack mit 3 Fächern, alle mit wasserdichtem Außenreißverschluss
- erstes Fach mit PC-Tasche
- oberer Griff gepolstert
- USB-Buchse

**NEU**



095480110 € 125,88 inkl. MwSt. **€ 104,90**  
**9548KB**

**Balance-Bike, Alu-Rahmen und Rad 12" mit Luftkammer, empfohlenes Alter: + 3 Jahre, max. Gewicht <30 kg**



# Beta

## C45PRO

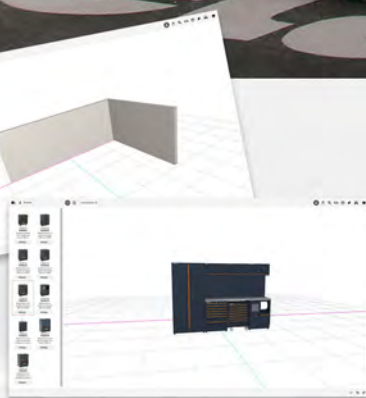
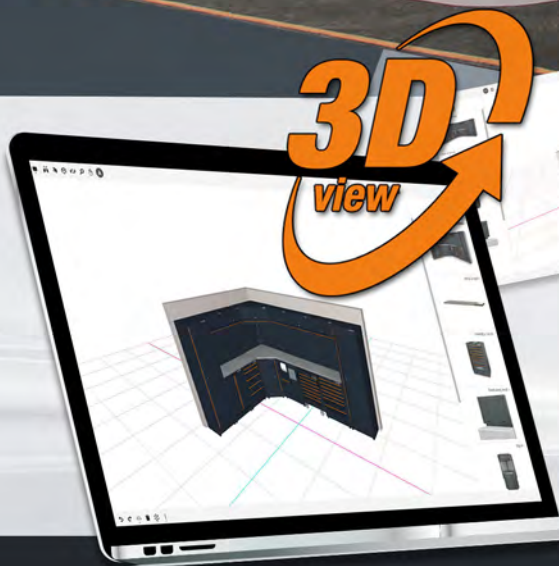

**Konfigurieren  
Sie Ihre Werkstatt  
online im  
3D-Konfigurator**

**[www.beta-tools.com](http://www.beta-tools.com)**

# Beta

## Gemeinsam stark

**Fabio Quartararo**  
2022 MotoGP  
World Championship



Partnership 2022



998015944

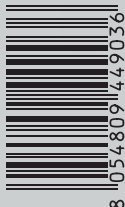

8 054809 449036

Unverbindlich empfohlene Verkaufspreise exkl. (fettgedruckt) und inkl. gesetzlicher MwSt. Preis-, Satz- und Druckfehler sowie technische Änderungen vorbehalten.